

EVlinking Wi-Fi

WiFi-Modul



**WICHTIG**

Lesen Sie dieses Dokument vor dem Einbau und der Verwendung des Geräts sorgfältig durch und befolgen Sie alle genannten Hinweise. Bewahren Sie dieses Dokument zum späteren Nachlesen in der Nähe des Geräts griffbereit auf. Verwenden Sie das Gerät nur in der hier beschriebenen Art und Weise.

Inhalt

1	EINLEITUNG	4
1.1	Vorbemerkungen	4
1.2	Haupteigenschaften.....	4
1.3	Funktionsprinzip.....	4
2	BESCHREIBUNG	5
2.1	Beschreibung EVIF25TWX	5
2.2	Beschreibung EVIF25SWX	5
3	ABMESSUNGEN UND EINBAU.....	5
3.1	Abmessungen und Einbau EVIF25TWX	5
3.2	Abmessungen und Einbau EVIF25SWX.....	5
4	ELEKTRISCHER ANSCHLUSS.....	6
4.1	Beispiel für das Etikett einer Steuereinheit	6
4.2	Elektrische Verbindung des EVlinking-Moduls EVIF25TWX mit einer Steuereinheit, die es mit Spannung versorgen kann.....	6
4.3	Elektrische Verbindung des EVlinking-Moduls EVIF25TWX mit einer Steuereinheit, die es nicht mit Spannung versorgen kann	7
4.4	Elektrische Verbindung des EVlinking-Moduls EVIF25SWX mit einer Steuereinheit, die es mit Spannung versorgen kann	7
4.5	Elektrische Verbindung des EVlinking-Moduls EVIF25SWX mit einer Steuereinheit, die es nicht mit Spannung versorgen kann.....	8
5	ERSTER GEBRAUCH	9
5.1	Erster Gebrauch des Moduls EVlinking Wi-Fi	9
5.2	Bedeutung der LEDs des Moduls EVlinking Wi-Fi.....	14
5.3	Erste Anmeldung im Cloud-Server.....	14
6	NACHFOLGENDER GEBRAUCH.....	16
6.1	Nachfolgender Gebrauch des Moduls EVlinking Wi-Fi.....	16
6.2	Nachfolgende Anmeldungen im Cloud-Server.....	17
7	RÜCKSETZEN DER WERKSSEITIGEN KONFIGURATION	18
8	TECHNISCHE DATEN.....	19

1 EINLEITUNG

1.1 Vorbemerkungen

EVlinking WiFi ist ein Hardwaremodul mit WiFi-Konnektivität, das an unsere kompatiblen EPoCA-Steuereinheiten angeschlossen werden kann, um auf die Funktionen der Cloud-Plattform EPoCA oder auf andere Steuerungs- oder Datenerfassungssysteme auf Basis des MODBUS TCP-Protokolls zuzugreifen.

Für die Integration in eigene Systeme kann das Modul EVlinking WiFi auch an Geräte von Dritten angeschlossen werden, die mit dem Protokoll MODBUS RTU am RS-485 Port ausgestattet sind.

1.2 Haupteigenschaften

Bestellnummer	EVIF25TWX	EVIF25SWX
Spannungsversorgung	Spannungsversorgung über die Steuereinheit (je nach Typ der Steuereinheit) oder mit autonomer Spannungsversorgung 12 VAC/15 VDC	Spannungsversorgung über die Steuereinheit (je nach Typ der Steuereinheit) oder mit autonomer Spannungsversorgung 12 VAC/15 VDC
Uhr	•	•
COM-Port	TTL MODBUS	RS-485 MODBUS

	<p>ACHTUNG Die Kompatibilität der Steuereinheit mit dem EPoCA-System und die Möglichkeit, das Modul EVlinking Wi-Fi über die Steuereinheit mit Spannung zu versorgen, hängt vom Typ der Steuereinheit ab. Siehe hierzu das Dokument „EPoCA – Liste der kompatiblen Steuereinheiten“ auf der Website www.evco.it und/oder das Etikett der Steuereinheit.</p>
-----------------------------------------------------------------------------------	---------------------------------------------------------------------------------------------------------------------------------------------------------------------------------------------------------------------------------------------------------------------------------------------------------------------------------------------------------------------------------------------------------

1.3 Funktionsprinzip

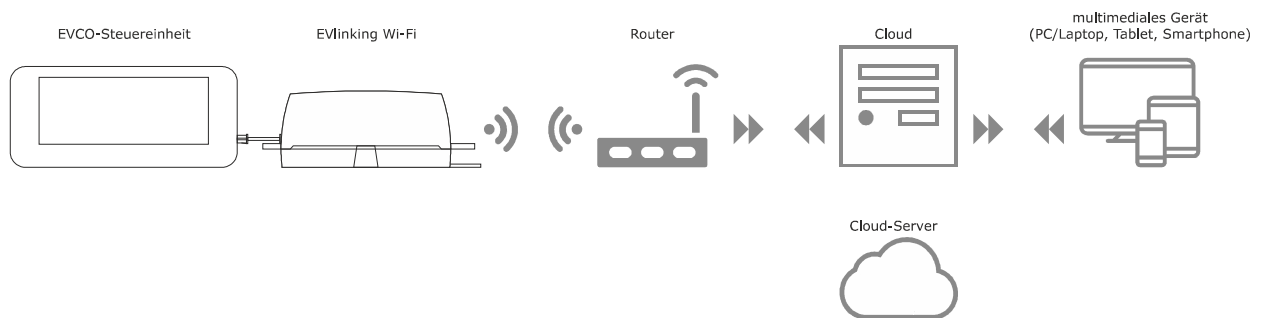

2 BESCHREIBUNG

2.1 Beschreibung EVIF25TWX

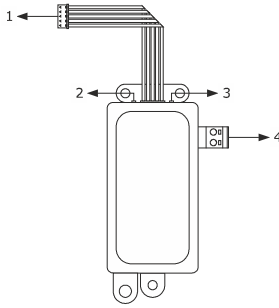

Pos.	Beschreibung
1	Pico-Blade-Steckverbinder (TTL MODBUS-Port)
2	Rote LED (Kommunikationsstatus MODBUS)
3	Grüne LED (Kommunikationsstatus WiFi)
4	Herausnehmbare geschraubte Klemmleiste (autonome Spannungsversorgung)

2.2 Beschreibung EVIF25SWX

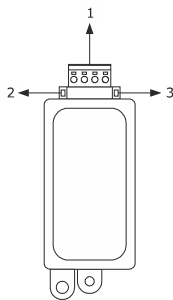

Pos.	Beschreibung
1	Herausnehmbare geschraubte Klemmleiste (RS-485 MODBUS-Port)
2	Rote LED (Kommunikationsstatus MODBUS)
3	Grüne LED (Kommunikationsstatus WiFi)

3 ABMESSUNGEN UND EINBAU

Abmessungen in mm (in); Einbau auf einer festen Halterung mit Kabelbindern (nicht mitgeliefert).

3.1 Abmessungen und Einbau EVIF25TWX

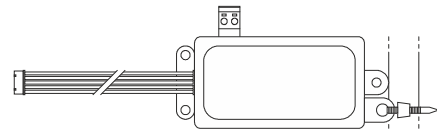
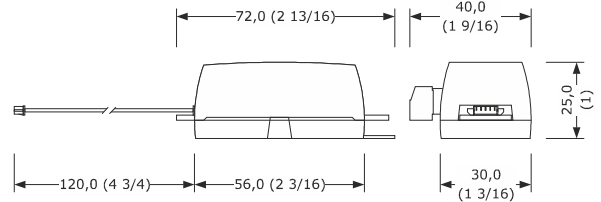

3.2 Abmessungen und Einbau EVIF25SWX

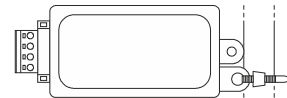
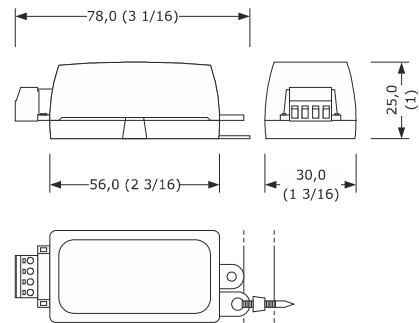

HINWEISE FÜR DEN EINBAU

- Es ist sicherzustellen, dass die Arbeitsbedingungen innerhalb der im Kapitel TECHNISCHE DATEN genannten Grenzen liegen.
- Das Gerät an einer Stelle einbauen, wo die WiFi-Signalstärke gut ist.
- Das Gerät darf nicht in der Nähe von Metallteilen eingebaut werden, welche die WiFi-Kommunikation stören könnten.
- Das Gerät darf nicht in der Nähe von Wärmequellen, Geräten mit starken Magneten, Orten, die direktem Sonnenlicht, Regen, Feuchtigkeit, übermäßigem Staub, mechanischen Vibrationen oder Stößen ausgesetzt sind, eingebaut werden.
- Laut der Sicherheitsvorschriften, muss der Schutz gegen etwaige Berührung mit elektrischen Teilen durch einen ordnungsgemäßen Einbau gewährleistet sein; alle Teile, die den Schutz gewährleisten, müssen so befestigt sein, dass sie nur mithilfe eines Werkzeugs entfernt werden können.

4 ELEKTRISCHER ANSCHLUSS

	<p>ACHTUNG</p> <ul style="list-style-type: none"> - Die Kompatibilität der Steuereinheit mit dem EPoCA-System und die Möglichkeit, das Modul EVlinking Wi-Fi über die Steuereinheit mit Spannung zu versorgen, hängt vom Typ der Steuereinheit ab. Siehe hierzu das Dokument „EPoCA – Liste der kompatiblen Steuereinheiten“ auf der Website www.evco.it und/oder das Etikett der Steuereinheit. - Das Modul darf folglich nicht mehr über das gleiche Netzteil versorgt werden. - Wenn das Modul EVlinking Wi-Fi über eine autonome Spannungsversorgung verfügen soll, darf es nicht über die Stromquelle der Steuereinheit versorgt werden, mit der es verbunden ist. - Die Batterie des Moduls EVlinking Wi-Fi wird über die Spannungsversorgung des Geräts oder über die autonome Spannungsversorgung geladen: Zur einwandfreien Funktionstauglichkeit muss die Batterie mindestens einmal jährlich vollständig geladen werden. - Die Leistungskabel so weit weg wie möglich von den Signalkabeln positionieren, um mögliche elektromagnetische Störungen zu reduzieren.
-----------------------------------------------------------------------------------	-------------------------------------------------------------------------------------------------------------------------------------------------------------------------------------------------------------------------------------------------------------------------------------------------------------------------------------------------------------------------------------------------------------------------------------------------------------------------------------------------------------------------------------------------------------------------------------------------------------------------------------------------------------------------------------------------------------------------------------------------------------------------------------------------------------------------------------------------------------------------------------------------------------------------------------------------------------------------------------------------------------------------------------------------------------------------------------------------------------------------------------------------------------------------

4.1 Beispiel für das Etikett einer Steuereinheit

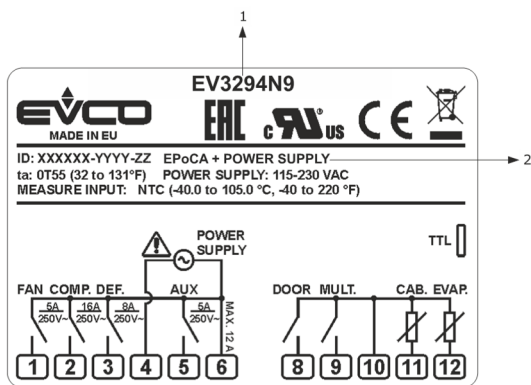

4.2 Elektrische Verbindung des EVlinking-Moduls EVIF25TWX mit einer Steuereinheit, die es mit Spannung versorgen kann

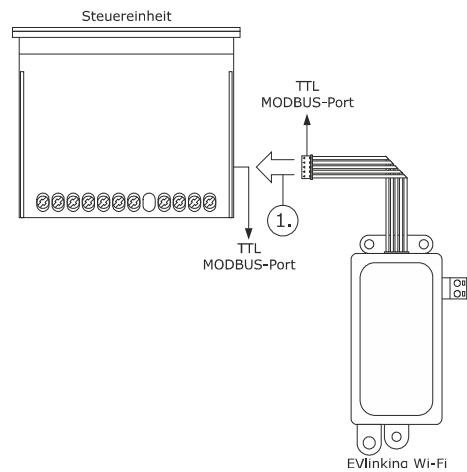

Pos.	Beschreibung						
1	Bestellnummer						
2	Zusätzliche Informationen						
	<table border="1"> <thead> <tr> <th>Akronym</th> <th>Bedeutung</th> </tr> </thead> <tbody> <tr> <td>EPoCA + POWER SUPPLY</td> <td>Die Steuereinheit ist mit dem EPoCA-System kompatibel und kann das Modul EVlinking Wi-Fi mit Spannung versorgen.</td> </tr> <tr> <td>EPoCA + EXT. POWER SUPPLY</td> <td>Die Steuereinheit ist mit dem EPoCA-System kompatibel, aber das Modul EVlinking Wi-Fi muss über eine autonome Spannungsversorgung verfügen.</td> </tr> </tbody> </table>	Akronym	Bedeutung	EPoCA + POWER SUPPLY	Die Steuereinheit ist mit dem EPoCA-System kompatibel und kann das Modul EVlinking Wi-Fi mit Spannung versorgen.	EPoCA + EXT. POWER SUPPLY	Die Steuereinheit ist mit dem EPoCA-System kompatibel, aber das Modul EVlinking Wi-Fi muss über eine autonome Spannungsversorgung verfügen.
Akronym	Bedeutung						
EPoCA + POWER SUPPLY	Die Steuereinheit ist mit dem EPoCA-System kompatibel und kann das Modul EVlinking Wi-Fi mit Spannung versorgen.						
EPoCA + EXT. POWER SUPPLY	Die Steuereinheit ist mit dem EPoCA-System kompatibel, aber das Modul EVlinking Wi-Fi muss über eine autonome Spannungsversorgung verfügen.						

- Den TTL MODBUS-Port des Moduls EVlinking Wi-Fi mit dem TTL MODBUS-Port der Steuereinheit verbinden.
Vor dem Einschalten der Steuereinheit siehe Kapitel ERSTER GEBRAUCH.

4.3 Elektrische Verbindung des EVlinking-Moduls EVIF25TWX mit einer Steuereinheit, die es nicht mit Spannung versorgen kann

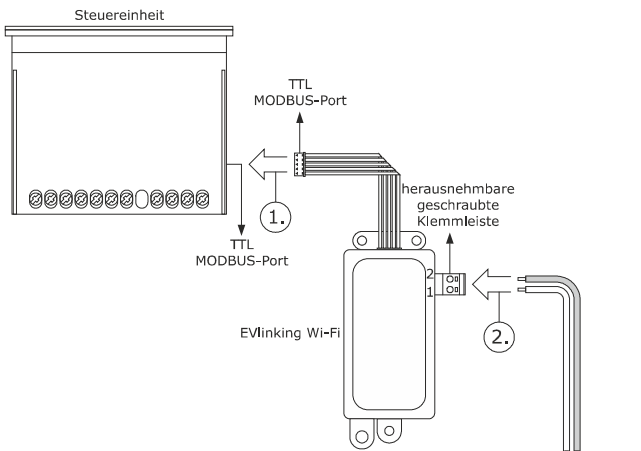

wenn EVlink Wi-Fi mit Gleichstrom versorgt wird: 15 VDC an die Klemme 2 und die Masse an die Klemme 1 der herausnehmbaren geschraubten Klemmleiste anschließen

1. Den TTL MODBUS-Port des Moduls EVlinking Wi-Fi mit dem TTL MODBUS-Port der Steuereinheit verbinden.
2. 2.1 Das Ende eines Kabels für die autonome Spannungsversorgung an die Klemme 1 der herausnehmbaren geschraubten Klemmleiste des Moduls EVlinking Wi-Fi anschließen.
2.2 Das Ende des anderen Kabels für die autonome Spannungsversorgung an die Klemme 2 der herausnehmbaren geschraubten Klemmleiste des Moduls EVlinking Wi-Fi anschließen.

Vor dem Einschalten der Spannungsversorgung der Steuereinheit und des Moduls EVlinking Wi-Fi siehe Kapitel ERSTER GEBRAUCH.

4.4 Elektrische Verbindung des EVlinking-Moduls EVIF25SWX mit einer Steuereinheit, die es mit Spannung versorgen kann

ACHTUNG

- Die RS-485-Verbindung muss mit einem verdrehten Drahtpaar erfolgen.
- Die zulässige maximale Länge des RS-485-Verbindungskabels beträgt 1.000 m (3.280 ft) und ermöglicht, dass das Modul EVlinking Wi-Fi an der günstigsten Stelle eingebaut werden kann. Es ist sicherzustellen, dass die effektive Versorgungsspannung des Moduls EVlinking Wi-Fi innerhalb der im Kapitel TECHNISCHE DATEN genannten Grenzen liegt.

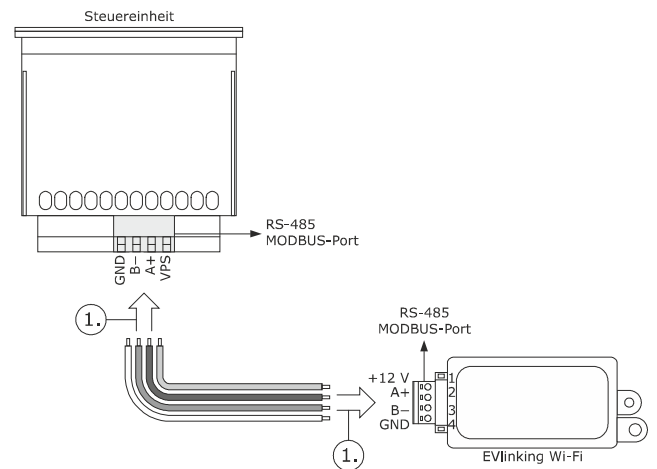

1. 1.1 Die Klemme 4 des RS-485 MODBUS-Ports am Modul EVlinking Wi-Fi (GND) mit der GND-Klemme des RS-485 MODBUS-Ports der Steuereinheit verbinden.
- 1.2 Die Klemme 3 des RS-485 MODBUS-Ports am Modul EVlinking Wi-Fi (B-) mit der Klemme B- des RS-485 MODBUS-Ports der Steuereinheit verbinden.
- 1.3 Die Klemme 2 des RS-485 MODBUS-Ports am Modul EVlinking Wi-Fi (A+) mit der Klemme A+ des RS-485 MODBUS-Ports der Steuereinheit verbinden.
- 1.4 Die Klemme 1 des RS-485 MODBUS-Ports am Modul EVlinking Wi-Fi (+12V) mit einer Klemme der Steuereinheit verbinden, die 12 VAC/15 VDC (VPS) liefern kann.

Vor dem Einschalten der Spannungsversorgung der Steuereinheit und des Moduls EVlinking Wi-Fi siehe Kapitel ERSTER GEBRAUCH.

4.5 Elektrische Verbindung des EVlinking-Moduls EVIF25SWX mit einer Steuereinheit, die es nicht mit Spannung versorgen kann

	<p>ACHTUNG Der RS-485-Anschluss muss mit einem verdrehten Drahtpaar erfolgen.</p>
-----------------------------------------------------------------------------------	----------------------------------------------------------------------------------------------

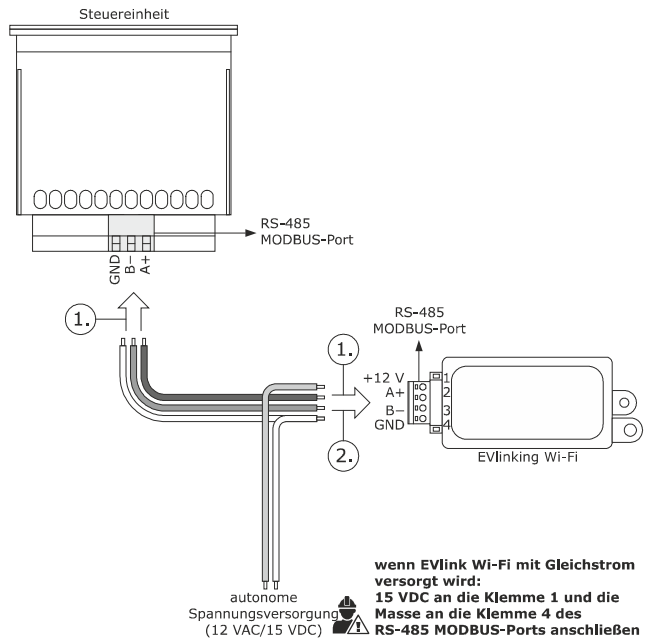

1.
 - 1.1 Die Klemme 4 des RS-485 MODBUS-Ports am Modul EVlinking Wi-Fi (GND) mit der GND-Klemme des RS-485 MODBUS-Ports der Steuereinheit verbinden.
 - 1.2 Die Klemme 3 des RS-485 MODBUS-Ports am Modul EVlinking Wi-Fi (B-) mit der Klemme B- des RS-485 MODBUS-Ports der Steuereinheit verbinden.
 - 1.3 Die Klemme 2 des RS-485 MODBUS-Ports am Modul EVlinking Wi-Fi (A+) mit der Klemme A+ des RS-485 MODBUS-Ports der Steuereinheit verbinden.
2.
 - 2.1 Die Klemme 4 des RS-485 MODBUS-Ports am Modul EVlinking Wi-Fi (GND) mit dem Ende des Kabels für die autonome Spannungsversorgung belegen.
 - 2.2 Die Klemme 1 des RS-485 MODBUS-Ports am Modul EVlinking Wi-Fi (+12V) mit dem Ende des Kabels für die autonome Spannungsversorgung belegen.

Vor dem Einschalten der Spannungsversorgung der Steuereinheit und des Moduls EVlinking Wi-Fi siehe Kapitel ERSTER GEBRAUCH.

HINWEISE FÜR DEN ELEKTRISCHEN ANSCHLUSS

- Wenn das Gerät vom Kalten ins Warme gebracht wurde, könnte sich im Inneren Kondensat gebildet haben; warten Sie etwa eine Stunde, bevor Sie es an die Steuereinheit oder die autonome Spannungsversorgung anschließen.
- Vor Wartungsarbeiten allerart das Gerät von der Steuereinheit oder der autonomen Spannungsversorgung trennen.
- Wenden Sie sich für Reparaturen und Informationen bitte an das EVCO-Vertriebsnetz.

5 ERSTER GEBRAUCH

	<p>ACHTUNG</p> <ul style="list-style-type: none"> - Das Modul EVlinking Wi-Fi nutzt eine verschlüsselte Verbindung mit TLS-Technologie und den TCP-Port 8883. Es ist sicherzustellen, dass dieser Firewall-Port (sowohl der etwaige Firewall im lokalen Netzwerk wie auch der Firewall, der vom Internet-Provider verwaltet wird) für ausgehende Kommunikationen offen ist (Wenden Sie sich an den IT-Manager). - Es ist sicherzustellen, dass ein Multimedia-Gerät (PC/Laptop, Tablett, Smartphone) mit installiertem Webbrowser bereitsteht und dass das Gerät das Up- und Downloaden von Dateien ermöglicht. Bei Geräten mit einem iOS-Betriebssystem, ist das Up- und Downloaden von Dateien dann erlaubt, wenn ein iCloud-Account eingerichtet und das Gerät schon mal angemeldet wurde. - Es ist sicherzustellen, dass die WiFi-Funktion des Geräts eingeschaltet ist.
-----------------------------------------------------------------------------------	----------------------------------------------------------------------------------------------------------------------------------------------------------------------------------------------------------------------------------------------------------------------------------------------------------------------------------------------------------------------------------------------------------------------------------------------------------------------------------------------------------------------------------------------------------------------------------------------------------------------------------------------------------------------------------------------------------------------------------------------------------------------------------------------------------------------------------------------------------------------------------------------------------------------

5.1 Erster Gebrauch des Moduls EVlinking Wi-Fi

1. Die Steuereinheit einschalten und sicherstellen, dass der Parameter bLE (EVlinking EIN) auf 1 gesetzt ist; siehe Anweisungen der Steuereinheit.
2. Die Steuereinheit vom Spannungsnetz nehmen.
3. Das Modul EVlinking Wi-Fi laut der Angaben im Kapitel ABMESSUNGEN UND EINBAU einbauen.
4. Das Modul EVlinking Wi-Fi gemäß den Angaben im Kapitel ELEKTRISCHE VERBINDUNG anschließen.
5. Die Steuereinheit mit Spannung versorgen und die etwaige autonome Spannungsversorgung des Moduls EVlinking Wi-Fi an die Stromquelle anschließen.

Ab nun schaltet das Modul EVlinking Wi-Fi auf den Modus „temporärer setup mode“. Während dieses Modus:

- fungiert das Modul EVlinking Wi-Fi sowohl als Access Point (Ankündigung des WiFi-Netzwerks namens **Epoca**, gefolgt von 6 alphanumerischen Zeichen, z.B. **Epoca279A8E**) als auch als Datenlogger der angeschlossenen Steuereinheit.
- ist die Verbindung zum Cloud-Server nicht aktiv.

Nach 120 Sek. (600 zur ersten Gebrauch) im Modus „setup mode“ ohne Zugriff auf die Systemsteuerung (Punkt 9 dieses Absatzes) schaltet das Modul EVlinking Wi-Fi automatisch in den Modus „run mode“. Während dieses Modus:

- fungiert das Modul EVlinking Wi-Fi als Datenlogger der angeschlossenen Steuereinheit.
- ist die Verbindung zum Cloud-Server nicht aktiv.

6. Mit dem multimedialen Gerät die verfügbaren WiFi-Netzwerke nach dem Netzwerk namens **Epoca** gefolgt von 6 alphanumerischen Zeichen durchsuchen.



Wenn dabei mehr Netzwerke namens **Epoca** gefunden werden, ist sicherzustellen, dass nur ein EVlinking Wi-Fi spannungsversorgt ist.

7. Die Verbindung mit dem Netzwerk **Epoca** aufbauen. Im Feld **Sicherheitsschlüssel** das auf dem Etikett des Moduls EVlinking Wi-Fi genannte Password eingeben (in der Regel **epocawifi**).
8. Den Webbrowser des multimedialen Geräts starten. In der Adressleiste die auf dem Etikett des Moduls EVlinking Wi-Fi genannte Adresse eingeben (in der Regel **192.168.4.1**).



9. Es erscheint die Registerkarte **Home** der Systemsteuerung des Moduls EVlinking Wi-Fi.
 Ab nun schaltet das Modul EVlinking Wi-Fi auf den Modus „*setup mode*“. Während dieses Modus:
- fungiert das Modul EVlinking Wi-Fi als Access Point, sperrt aber anderen multimedialen Geräten den Zugriff auf sich selbst.
 - ist die Verbindung zum Cloud-Server nicht aktiv.
- Nach 5 Min. im Modus „*setup mode*“ ohne Einwirken auf die Systemsteuerung schaltet das Modul EVlinking Wi-Fi automatisch in den Modus „*run mode*“.

speichert die Einstellungen und schaltet in den Modus „*run mode*“

ACHTUNG:
 Beim Schließen des Webbrowsers werden die Einstellungen nicht gespeichert

speichert die Einstellungen nicht und schaltet in den Modus „*run mode*“

Countdown für die automatische Umschaltung in den Modus „*run mode*“ → 855 seconds to run mode

Firmware version 913.0.11 → Firmware-Version

MAC address a4:e5:7c:2f:9a:81 → MAC-Adresse

Status

- ✓ Real Time Clock
- ✓ Logging capability
- ✓ Serial link
- ✓ EPoCA compliant
- ✗ Broker connected
- ✗ IP address assigned

→ Zustand

Plant ident. → Anlagen-Identität

Vendor ident. → vorbehalten

Paired controller ident. 031002E570D534230372039 → letzte Controller-Identität in Verbindung gekoppelte

Current controller ident. 031002E570D534230372039 → Controller-Identität in Verbindung gebracht

10. Die Registerkarte **Plant** der Systemsteuerung des Moduls EVlinking Wi-Fi aufrufen. Die rot markierten Felder sind Pflichtfelder.

891 seconds to run mode

Save and Quit Discard and Quit

Home Plant WLAN Time Modbus Firmware

Plant name * → Anlagenname, z.B. **Supermarkt Huber**; dieser Name muss allen Modulen EVlinking Wi-Fi der Anlage zugeordnet werden

Password * Example: @8xJ-3?Te → Anlagen-Passwort

Confirm password * Example: @8xJ-3?Te → Anlagen-Passwort bestätigen

Plant category → optional

Unit name * → optional

Unit serial no. → Einheitenname, z.B. **Kühlzelle**

Save → speichert die Einstellungen der Registerkarte **Plant** und bleibt in der Systemsteuerung

Download

Click [here](#) to export the plant file **from** this gateway.

Upload

Import a configuration file **into** this gateway.
 Review unit name and IP address, then save the changes.
 Select a file Scegli file Nessun file selezionato

Upload → Upload der Konfigurationsdatei eines bereits konfigurierten Moduls EVlinking Wi-Fi

Download der Konfigurationsdatei des Moduls EVlinking Wi-Fi („Anlagendatei“) auf das multimediale Gerät; diese Datei aufbewahren, um die Konfiguration auf andere Module EVlinking Wi-Fi der gleichen Anlage und auf den Cloud-Server zu laden

Anwahl der Konfigurationsdatei eines bereits konfigurierten Moduls EVlinking Wi-Fi, um die Konfiguration auf andere Module EVlinking Wi-Fi der gleichen Anlage zu laden; später werden der Einheitenname und die Konfiguration die Registerkarte **WLAN**

11. Es erscheint die Registerkarte **WLAN** der Systemsteuerung des Moduls EVlinking Wi-Fi. Die rot markierten Felder sind Pflichtfelder.

833 seconds to run mode

Save and Quit Discard and Quit

Home Plant **WLAN** Time Modbus Firmware

IP assignment Static Dynamic

Detected networks* (scan every 20 sec) Filter: Regular expressio Scanning... please wait

Network name

Security key

Connect to cloud Yes No

Broker location Default Custom

Send all historical entries

Connect Test broker

Zuweisung einer statischen IP-Adresse (**Static**, typisch für große lokale Netzwerke und manuell von einem IT-Manager zugewiesen) oder einer dynamischen IP-Adresse (**Dynamic**, typisch für mittlere/kleine lokale Netzwerke und automatisch von einem Router zugewiesen)

sendet die Daten der Steuereinheit (**Yes**) oder sendet sie nicht (**No**) an den Cloud-Server

vorbehalten (nicht ändern)

vorbehalten

verbindet mit dem WiFi-Netzwerk und speichern Sie die Einstel.

gefundene WiFi-Netzwerke

bekanntes Wi-Fi-Netzwerk

Sicherheitsschlüssel des WiFi-Netzwerks

Broker-Test; dient der Diagnose nach dem Konfiguration der WiFi-Netzwerk

Bei einer statischen Zuweisung der Anlagen-IP-Adressen die Schaltfläche **Static** anwählen.

770 seconds to run mode

Save and Quit Discard and Quit

Home Plant **WLAN** Time Modbus Firmware

IP assignment Static Dynamic

IP address 0.0.0.0

Subnet mask 0.0.0.0

Gateway 0.0.0.0

Primary DNS 0.0.0.0

Secondary DNS 0.0.0.0

Detected networks* (scan every 20 sec) Filter: Regular expressio Scanning... please wait

Network name

Security key

Connect to cloud Yes No

Broker location Default Custom

Send all historical entries

Connect Test broker

Zuweisung einer statischen IP-Adresse (**Static**, typisch für große lokale Netzwerke und manuell von einem IT-Manager zugewiesen) oder einer dynamischen IP-Adresse (**Dynamic**, typisch für mittlere/kleine lokale Netzwerke und automatisch von einem Router zugewiesen)

sendet die Daten der Steuereinheit (**Yes**) oder sendet sie nicht (**No**) an den Cloud-Server

vorbehalten (nicht ändern)

vorbehalten

verbindet mit dem WiFi-Netzwerk und speichern Sie die Einstel.

IP-Adresse

subnet mask

gateway

primäres DNS

sekundäres DNS

gefundene WiFi-Netzwerke

bekanntes Wi-Fi-Netzwerk

Sicherheitsschlüssel des WiFi-Netzwerks

Broker-Test; dient der Diagnose nach dem Konfiguration der WiFi-Netzwerk

12. Die Registerkarte **Time** der Systemsteuerung des Moduls EVlinking Wi-Fi aufrufen.

894 seconds to run mode

Save and Quit Discard and Quit

Home Plant WLAN **Time** Modbus Firmware

Read clock → liest die Uhrzeit der EVlinking Wi-Fi-Uhr

Write clock → aktualisiert die Uhrzeit der EVlinking Wi-Fi-Uhr auf die des verwendeten Multimediageräts

Time zone : [hh:mm] → legt eine Zeitzone in Bezug auf die UTC-Zeit fest

Synchronize clock with cloud → aktualisiert die EVlinking Wi-Fi-Uhrzeit auf UTC

Clear historical records → löscht die von EVlinking Wi-Fi erfassten Daten

Daylight saving time

Adjust automatically ▼

legt das geografische Zugehörigkeitsgebiet (**European Union**, **North America** oder **Pacific**) fest und aktualisiert automatisch oder nicht (**Disabled**) die Uhrzeit der EVlinking Wi-Fi-Uhr beim Übergang von Sommer- auf Winterzeit (und umgekehrt)

13. Die Registerkarte **Modbus** der Systemsteuerung des Moduls EVlinking Wi-Fi aufrufen.

894 seconds to run mode

Save and Quit Discard and Quit

Home Plant WLAN Time **Modbus** Firmware

Enable Modbus TCP

Delay after boot 6300 ms

Modbus RTU

Timeout 200 ms

Idle time 0 ms

legt fest, ob die aktiviert werden soll Modbus TCP-Kommunikation

legt die Mindestzeit fest, die zwischen dem Neustart der Steuerung und dem Beginn der Kommunikation vergeht

legt die maximale Zeit fest erlaubt zu kontrollieren für auf eine Anfrage antworten

legt die Mindestzeit fest, die zwischen dem Empfang einer Antwort von der Steuerung und der nächsten Anforderung vergeht

Wenn die Modbus TCP-Kommunikation nicht aktiviert ist, funktioniert das Gerät nur mit EPoCA-fähigen Controllern.

Wenn Sie die Modbus-TCP-Kommunikation aktivieren möchten, aktivieren Sie das Kontrollkästchen **Enable Modbus TCP**.

3 seconds to run mode

Save and Quit Discard and Quit

Home Plant WLAN Time **Modbus** Firmware

Enable Modbus TCP

Operation mode Cloud

Delay after boot 6300 ms

Modbus RTU

Timeout 200 ms

Idle time 0 ms

Modbus TCP

Listening port 502 s

Connection timeout 180 s

Exception on timeout

legt den Betriebsmodus fest (Raw Bridge für EVCO-Steuerungen ohne Echtzeitfunktionen und nicht kompatibel mit dem EPoCA-System und für Steuerungen von Drittanbietern, Bridge + Sync RTC für EVCO-Steuerungen mit Echtzeitfunktionen und nicht kompatibel mit dem System EPoCA, Cloud für Steuerungen, die mit dem EPoCA-System kompatibel sind); Wenn der Betriebsmodus nicht mit dem angeschlossenen Controller kompatibel ist, ändert EVlinking Wi-Fi ihn automatisch in einen der verfügbaren

legt die maximale Zeit fest erlaubt zu kontrollieren für auf eine Anfrage antworten

legt die Inaktivitätszeit der Modbus-RTU-Kommunikation fest, um die Verbindung zu schließen

legt fest, ob die aktiviert werden soll Modbus TCP-Kommunikation

legt die Mindestzeit fest, die zwischen dem Neustart der Steuerung und dem Beginn der Kommunikation vergeht

legt die Mindestzeit fest, die zwischen dem Empfang einer Antwort von der Steuerung und der nächsten Anforderung vergeht

legt die Modbus-TCP-Portnummer fest, auf der das Gerät auf Verbindungsanfragen wartet

legt fest, ob nach Ablauf der Timeout-Zeit ein Fehlercode gesendet werden soll

14. Die Registerkarte **Firmware** der Systemsteuerung des Moduls EVlinking Wi-Fi aufrufen.

894 seconds to run mode

Save and Quit Discard and Quit

Home Plant WLAN Time Modbus **Firmware**

Update the firmware running in this gateway. Current settings will be lost!

Select a file Scegli file Nessun file selezionato

Update

Anwahl der Datei für Firmware-Aktualisierung des Moduls EVlinking Wi-Fi

Aktualisierung der Firmware des Moduls EVlinking Wi-Fi mit der angewählten Datei

ACHTUNG: Die Aktualisierung dieser Firmware kann zur Löschung der Einstellungen der Registerkarte Plant und der Registerkarte WLAN führen

15. Die Steuereinheit vom Spannungsnetz nehmen und die etwaige autonome Spannungsversorgung des Moduls EVlinking Wi-Fi von die Stromquelle ausloggen.

16. Die Steuereinheit mit Spannung versorgen.

17. Die etwaige autonome Spannungsversorgung des Moduls EVlinking Wi-Fi an die Stromquelle anschließen.

5.2 Bedeutung der LEDs des Moduls EVlinking Wi-Fi

LED	EIN	AUS	LANGSAMES BLINKINGEN	SCHNELLES BLINKINGEN
Rot (Kommunikationsstatus MODBUS)	-	keine MODBUS-Aktivität	MODBUS-Aktivität	-
Grün (Kommunikationsstatus WiFi)	aktive Verbindung sowohl mit dem WiFi-Netzwerk als auch mit dem Cloud-Server		keine Verbindung mit dem WiFi-Netzwerk	Verbindung mit dem WiFi-Netzwerk, keine Verbindung mit dem Cloud-Server

5.3 Erste Anmeldung im Cloud-Server

- Den Webbrowser des multimedialen Geräts starten und die Webseite **epoca.cloud** öffnen. Es erscheint die **Login**-Anzeige.

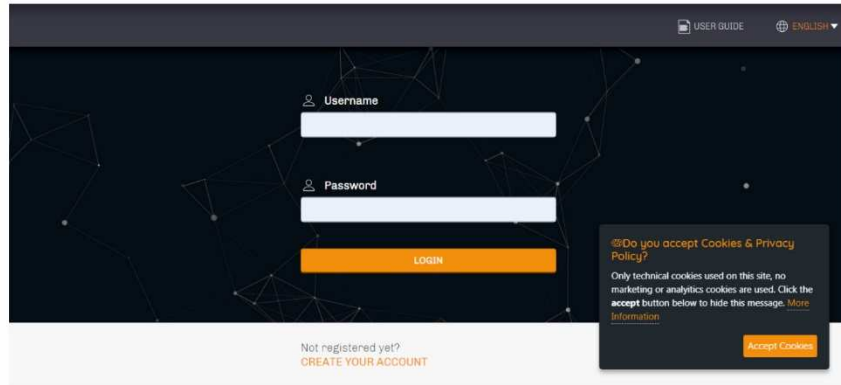

- CREATE NEW ACCOUNT** anwählen. Es erscheint die Anzeige **Neuer Account**.

3. **REGISTER** anwählen. Es erscheint die Anzeige **Account-Erstellung OK**.

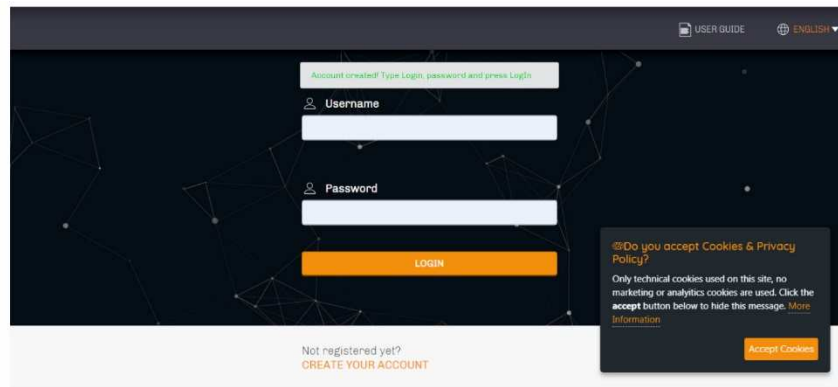

The screenshot displays a dark-themed login interface. At the top right, there are links for 'USER GUIDE' and 'ENGLISH'. A green message box at the top center reads: 'Account created! Type Login, password and press Login'. Below this, there are two input fields: 'Username' and 'Password', each with a user icon to its left. An orange 'LOGIN' button is positioned below the password field. At the bottom center, a link says 'Not registered yet? CREATE YOUR ACCOUNT'. On the right side, a dark grey cookie consent banner is visible, asking 'Do you accept Cookies & Privacy Policy?' and providing an 'Accept Cookies' button.

6 NACHFOLGENDER GEBRAUCH



ACHTUNG

Die Änderung der EVlinking Wi-Fi-Konfiguration muss vor Ort auf allen Modulen EVlinking Wi-Fi der gleichen Anlage repliziert werden.

6.1 Nachfolgender Gebrauch des Moduls EVlinking Wi-Fi

1. Mit dem multimedialen Gerät die verfügbaren WiFi-Netzwerke nach dem Netzwerk namens **Epoca** gefolgt von 6 alphanumerischen Zeichen und dem Gerätenamen z.B. **Epoca279A8E Kühlzelle** durchsuchen.



2. Die Verbindung mit dem Netzwerk **Epoca** aufbauen.
Im Feld **Sicherheitsschlüssel** das auf dem Etikett des Moduls EVlinking Wi-Fi genannte Password eingeben (in der Regel **epocawifi**).
3. Den Webbrowser des multimedialen Geräts starten.
In der Adressleiste die auf dem Etikett des Moduls EVlinking Wi-Fi genannte Adresse eingeben (in der Regel **192.168.4.1**).



4. Es erscheint die **Login**-Anzeige.

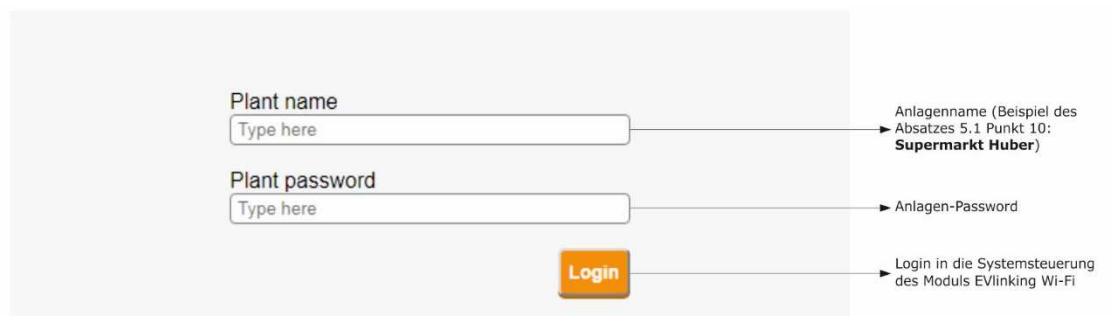

6.2 Nachfolgende Anmeldungen im Cloud-Server

1. Den Webbrowser des multimedialen Geräts starten und die Webseite **epoca.cloud** öffnen. Es erscheint die **Login**-Anzeige.

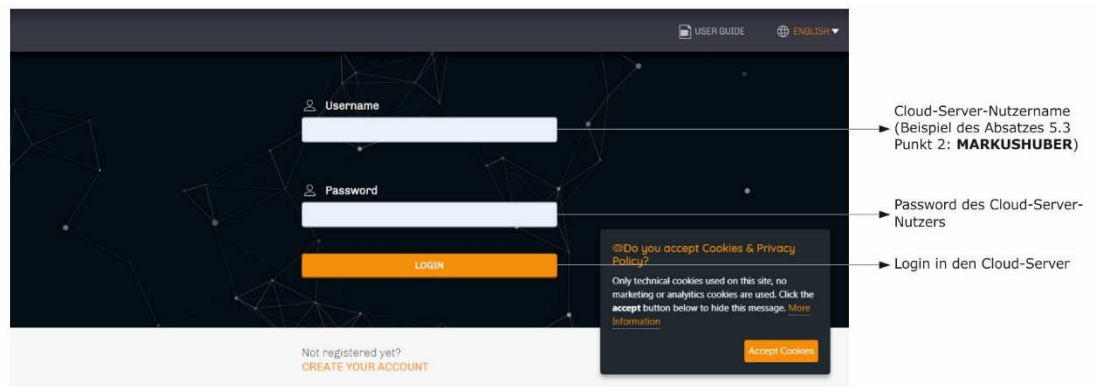

7 RÜCKSETZEN DER WERKSSEITIGEN KONFIGURATION

	<p>ACHTUNG</p> <p>Das Zurücksetzen der werksseitigen Konfiguration führt zur Löschung der Einstellungen der Registerkarte Plant und der Registerkarte WLAN, aber nicht zur Löschung der vom EVlinking Wi-Fi-Datenlogger aufgezeichneten Daten.</p>
-----------------------------------------------------------------------------------	-------------------------------------------------------------------------------------------------------------------------------------------------------------------------------------------------------------------------------------------------------------------------

1. Die Spannungsversorgung der Steuereinheit unterbrechen und die etwaige autonome Spannungsversorgung des Moduls EVlinking Wi-Fi von der Stromquelle nehmen.
2. Mit einem Schraubenzieher leicht in den entsprechenden Schlitz drücken und so das obere Gehäuseteil des Moduls EVlinking Wi-Fi abnehmen.

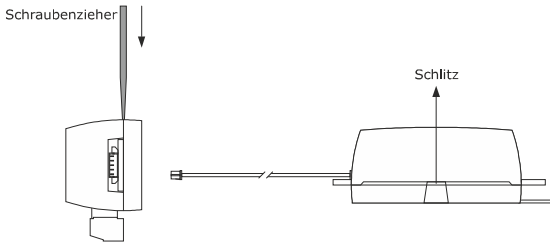

3. Das Passwort notieren, das auf dem innenseitigen Etikett des oberen Gehäuseteils des Moduls EVlinking Wi-Fi genannt ist.

1234567890ABCDEF

4. Das obere Gehäuseteil des Moduls EVlinking Wi-Fi wieder aufsetzen.
5. Die Steuereinheit mit Spannung versorgen und die etwaige autonome Spannungsversorgung des Moduls EVlinking Wi-Fi an die Stromquelle anschließen.

6. Mit dem multimedialen Gerät die verfügbaren WiFi-Netzwerke nach dem Netzwerk namens **Epoca** gefolgt von 6 alphanumerischen Zeichen und dem Gerätenamen z.B. **Epoca279A8E Kühlzelle** durchsuchen.



7. Die Verbindung mit dem Netzwerk **Epoca** aufbauen. Im Feld **Sicherheitsschlüssel** das auf dem Etikett des Moduls EVlinking Wi-Fi genannte Passwort eingeben (in der Regel **epocawifi**).
8. Den Webbrowser des multimedialen Geräts starten. In der Adressleiste die auf dem Etikett des Moduls EVlinking Wi-Fi genannte Adresse eingeben (in der Regel **192.168.4.1**).



9. Es erscheint die **Login**-Anzeige. Im Feld **Plant name** **resetPlant** eingeben. Im Feld **Plant password** das Passwort eingeben, das auf dem innenseitigen Etikett des oberen Gehäuseteils des Moduls EVlinking Wi-Fi genannt ist.

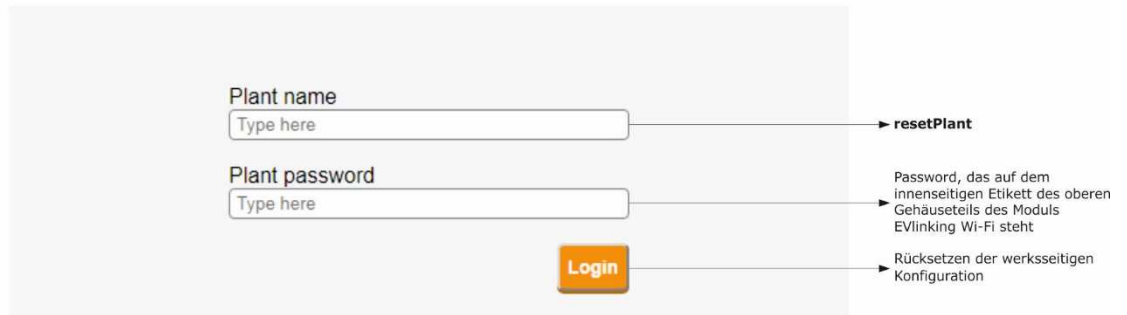

8 TECHNISCHE DATEN

Gehäuse	selbstlöschend schwarz
Kategorie der Hitze- und Feuerbeständigkeit	D
Abmessungen	
für EVIF25TWX	176,0 x 30,0 x 25,0 mm (6 15/16 x 1 3/16 x 1 in)
für EVIF25SWX	56,0 x 30,0 x 25,0 mm (2 3/16 x 1 3/16 x 1 in)
Einbau des Geräts	auf einer festen Halterung mit Kabelbindern (mitgeliefert)
Schutzart des Gehäuses	IP00
Verbindung	
für EVIF25TWX	herausnehmbare geschraubte Klemmleiste für Leiter bis 1,5 mm ² ; Pico-Blade-Steckverbinder
für EVIF25SWX	herausnehmbare geschraubte Klemmleiste für Leiter bis 1,5 mm ²
Zulässige maximale Länge für die Anschlusskabel	
Spannungsversorgung: 10 m (32.8 ft)	RS-485 MODBUS-Port 1.000 m (3.280 ft)
Gebrauchstemperatur	von 0 bis 55 °C (von 32 bis 131 °F)
Lagertemperatur	von -25 bis 70 °C (von -13 bis 158 °F)
Gebrauchsfeuchtigkeit	von 10 bis 90 % relative Feuchtigkeit ohne Kondensat
Konformität	
RoHS 2011/65/EG	WEEE 2012/19/EU
REACH-Verordnung (EG) Nr. 1907/2006	RED 2014/53/EU
Spannungsversorgung	versorgt über die Steuereinheit (je nach Typ der Steuereinheit) oder mit autonomer Spannungsversorgung 12 VAC ±15 % oder 15 VDC ±15 %, 50/60 Hz (±3 Hz), max. 3,2 VA/2W
Softwareklasse und -struktur	A
Uhr	sekundäre Lithium-Batterie
Abweichung der Uhr	≤ 60 s/Monat bei 25 °C (77 °F)
Autonomie der Uhrbatterie bei fehlender Spannungsversorgung	≤ 6 Monat bei 25 °C (77 °F)
Ladezeit der Uhrbatterie	24 h (die Batterie wird über die Spannungsversorgung des Geräts oder über die autonome Spannungsversorgung geladen) <u>zur einwandfreien Funktionstauglichkeit muss die Batterie mindestens einmal jährlich vollständig geladen werden</u>
Anzeigen	
LED Kommunikationsstatus MODBUS	LED Kommunikationsstatus WiFi
COM-Ports	
für EVIF25TWX	TTL MODBUS
für EVIF25SWX	RS-485 MODBUS
Konnektivität	WiFi
WiFi-Ausgangsleistung (EIRP)	11b: 67,5 mW und 11g: 71,1 mW, 11n (HT20) 56,5 mW
WiFi-Frequenzbereich	2.412... 2.472 GHz
Sicherheitsprotokolle	offen, WEP, WPA/WPA2 Personal oder PSK
Verschlüsselungsmethoden	TKIP, CCMP
Nicht unterstützte Modi	gemischt WPA/WPA2 PSK usando TKIP + CCMP WPA/WPA2 Enterprise oder EAP

9 VEREINFACHTE EU-KONFORMITÄTSERKLÄRUNG

EVCO S.p.A. erklärt, dass der Typ des Funkgeräts:

- EVIF25TWX
- EVIF25SWX

entspricht der Richtlinie 2014/53/EU und der Richtlinie 2011/65/EU.

Der vollständige Text der EU-Konformitätserklärung ist unter folgender Internetadresse verfügbar: <https://www.evco.it/en/16434-evlinking-wi-fi>

EVlinking Wi-Fi

Anleitung für den Installateur Vers. 4.1 Rev. B

PT - 35/22

Nr. 144IF25TWD414

	<p>ACHTUNG Das Gerät muss im Sinne der örtlichen Vorschriften für die Entsorgung von elektrischen und elektronischen Geräten entsorgt werden.</p>
-------------------------------------------------------------------------------------	--------------------------------------------------------------------------------------------------------------------------------------------------------------

Dieses Dokument und die darin enthaltenen Lösungen sind geistiges Eigentum der EVCO, das vom ital. Kodex des industriellen Eigentums (CPI) geschützt wird. EVCO erteilt das absolute Verbot für die auch nur auszugsweise Vervielfältigung und Verbreitung der Inhalte, es sei denn, es liegt eine ausdrückliche Genehmigung der EVCO vor. Der Kunde (Hersteller, Installateur oder Endanwender) übernimmt jede Haftung betreffend der Gerätekonfiguration. EVCO übernimmt keine Haftung für mögliche Fehler in diesem Dokument und behält sich das Recht vor, jederzeit etwaige Änderungen vorzunehmen, welche die wesentlichen Merkmale der Funktionalität und Sicherheit nicht beeinträchtigen.



EVCO S.p.A.

Via Feltre 81, 32036 Sedico (BL) ITALY

phone +39 0437 8422 **fax** +39 0437 83648

email info@evco.it **web** www.evco.it