

EVlinking Wi-Fi

Modulo Wi-Fi



**IMPORTANTE**

Leggere attentamente questo documento prima dell'installazione e prima dell'uso del dispositivo e seguire tutte le avvertenze. Conservare questo documento con il dispositivo per consultazioni future. Utilizzare il dispositivo solo nelle modalità descritte in questo documento.

Indice

1	INTRODUZIONE	4
1.1	Cenni preliminari.....	4
1.2	Caratteristiche principali	4
1.3	Schema di principio.....	4
2	DESCRIZIONE.....	5
2.1	Descrizione EVIF25TWX	5
2.2	Descrizione EVIF25SWX	5
3	DIMENSIONI E INSTALLAZIONE	5
3.1	Dimensioni e installazione EVIF25TWX	5
3.2	Dimensioni e installazione EVIF25SWX	5
4	COLLEGAMENTO ELETTRICO.....	6
4.1	Esempio di etichetta del controllore.....	6
4.2	Collegamento elettrico di EVIF25TWX a un controllore in grado di alimentare EVlinking Wi-Fi.....	6
4.3	Collegamento elettrico di EVIF25TWX a un controllore non in grado di alimentare EVlinking Wi-Fi	6
4.4	Collegamento elettrico di EVIF25SWX a un controllore in grado di alimentare EVlinking Wi-Fi	7
4.5	Collegamento elettrico di EVIF25SWX a un controllore non in grado di alimentare EVlinking Wi-Fi	7
5	PRIMO UTILIZZO.....	8
5.1	Primo utilizzo di EVlinking Wi-Fi	8
5.2	Significato dei LED di EVlinking Wi-Fi	13
5.3	Primo accesso al server cloud	13
6	SUCCESSIVI UTILIZZI	15
6.1	Successivi utilizzi di EVlinking Wi-Fi	15
6.2	Successivi accessi al server cloud.....	16
7	RIPRISTINO DELLA CONFIGURAZIONE DI FABBRICA	17
8	DATI TECNICI	18

1 INTRODUZIONE

1.1 Cenni preliminari

EVlinking Wi-Fi è un modulo hardware con connettività Wi-Fi da collegare ai nostri controllori EPoCA compatibili per accedere alle funzioni della piattaforma cloud EPoCA o a quelle di altri sistemi di controllo o acquisizione dati basati su protocollo MODBUS TCP.

Ai fini dell'integrazione in sistemi propri, è anche possibile collegare il modulo EVlinking Wi-Fi a dispositivi di terze parti dotati di protocollo MODBUS RTU su porta RS-485.

1.2 Caratteristiche principali

Codice di acquisto	EVIF25TWX	EVIF25SWX
Alimentazione	alimentato dal controllore (in subordine al tipo di controllore) o con alimentazione autonoma 12 VAC/15 VDC	alimentato dal controllore (in subordine al tipo di controllore) o con alimentazione autonoma 12 VAC/15 VDC
Orologio	•	•
Porta di comunicazione	TTL MODBUS	RS-485 MODBUS

	<p>ATTENZIONE</p> <p>La compatibilità del controllore con il sistema EPoCA e la possibilità di alimentare EVlinking Wi-Fi dal controllore è subordinata al tipo di controllore. Consultare il documento "EPoCA - Elenco dei controllori compatibili" disponibile sul sito www.evco.it e/o l'etichetta del controllore.</p>
---	--

1.3 Schema di principio

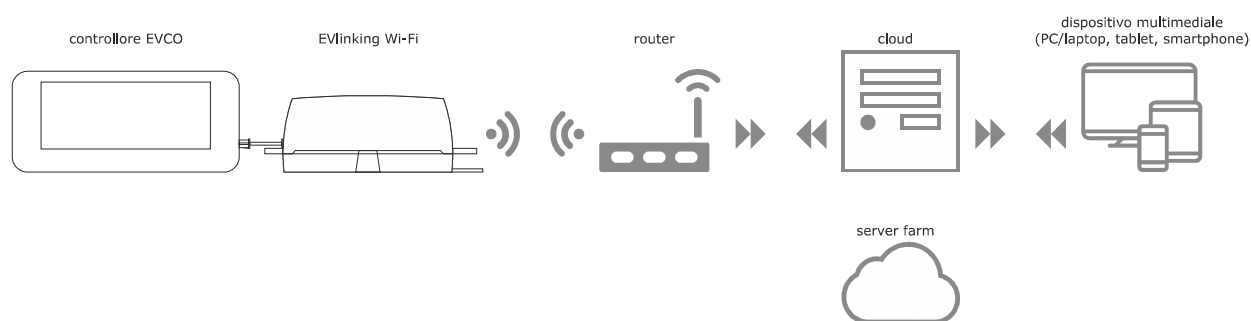

2 DESCRIZIONE

2.1 Descrizione EVIF25TWX

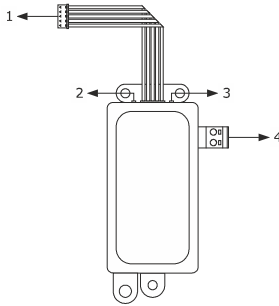

Parte	Descrizione
1	Connettore Pico-Blade (porta TTL MODBUS)
2	LED rosso (stato comunicazione MODBUS)
3	LED verde (stato comunicazione Wi-Fi)
4	Morsetti estraibile a vite (alimentazione autonoma)

2.2 Descrizione EVIF25SWX

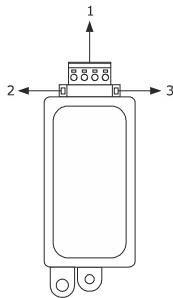

Parte	Descrizione
1	Morsetti estraibile a vite (porta RS-485 MODBUS)
2	LED rosso (stato comunicazione MODBUS)
3	LED verde (stato comunicazione Wi-Fi)

3 DIMENSIONI E INSTALLAZIONE

Dimensioni in mm (in); installazione su supporto rigido, con fascetta stringicavo (non in dotazione).

3.1 Dimensioni e installazione EVIF25TWX

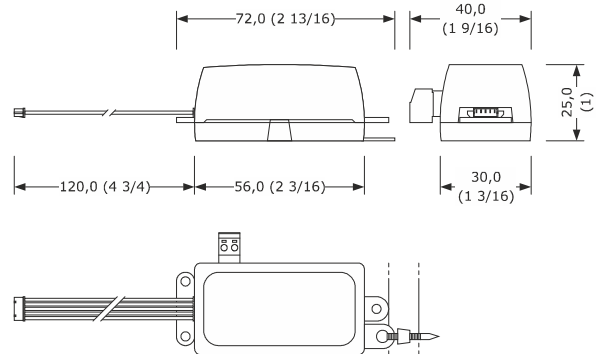

3.2 Dimensioni e installazione EVIF25SWX

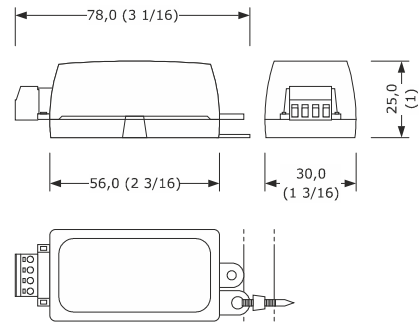

AVVERTENZE PER L'INSTALLAZIONE

- Accertarsi che le condizioni di lavoro rientrino nei limiti riportati nel capitolo DATI TECNICI
- Installare il dispositivo in una posizione dove il segnale Wi-Fi è di buona intensità
- Non installare il dispositivo in prossimità di parti metalliche che possano ostacolare la comunicazione Wi-Fi
- Non installare il dispositivo in prossimità di fonti di calore, di apparecchi con forti magneti, di luoghi soggetti alla luce solare diretta, pioggia, umidità, polvere eccessiva, vibrazioni meccaniche o scosse
- In conformità alle normative sulla sicurezza, la protezione contro eventuali contatti con le parti elettriche deve essere assicurata mediante una corretta installazione; tutte le parti che assicurano la protezione devono essere fissate in modo tale da non poter essere rimosse senza l'aiuto di un utensile

4 COLLEGAMENTO ELETTRICO

	<p>ATTENZIONE</p> <ul style="list-style-type: none"> - La compatibilità del controllore con il sistema EPoCA e la possibilità di alimentare EVlinking Wi-Fi dal controllore è subordinata al tipo di controllore. Consultare il documento "EPoCA - Elenco dei controllori compatibili" disponibile sul sito www.evco.it e/o l'etichetta del controllore - Non alimentare più EVlinking Wi-Fi con lo stesso alimentatore - Se EVlinking Wi-Fi deve disporre di alimentazione autonoma, non alimentarlo con la stessa fonte di alimentazione del controllore collegato a EVlinking Wi-Fi - La batteria di EVlinking Wi-Fi viene caricata dall'alimentazione del dispositivo o dall'alimentazione autonoma: per il suo corretto funzionamento, la batteria deve essere caricata completamente almeno una volta all'anno - Per ridurre eventuali disturbi elettromagnetici, collocare i cavi di potenza il più lontano possibile da quelli di segnale
---	--

4.1 Esempio di etichetta del controllore

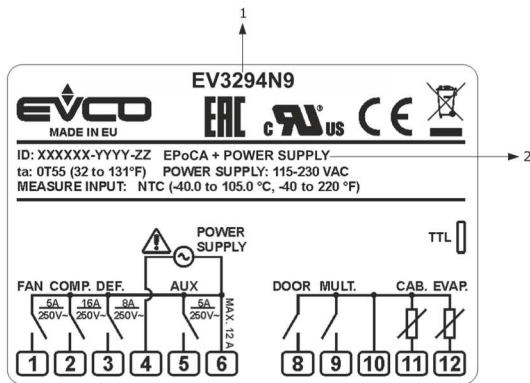

Parte	Descrizione					
1	Codice di acquisto					
2	Informazioni aggiuntive					
	<table border="1"> <thead> <tr> <th>Sigla</th> <th>Significato</th> </tr> </thead> <tbody> <tr> <td>EPoCA + POWER SUPPLY</td> <td>Il controllore è compatibile con il sistema EPoCA ed è in grado di alimentare EVlinking Wi-Fi</td> </tr> <tr> <td>EPoCA + EXT. POWER SUPPLY</td> <td>Il controllore è compatibile con il sistema EPoCA ma il modulo EVlinking Wi-Fi deve disporre di alimentazione autonoma</td> </tr> </tbody> </table>	Sigla	Significato	EPoCA + POWER SUPPLY	Il controllore è compatibile con il sistema EPoCA ed è in grado di alimentare EVlinking Wi-Fi	EPoCA + EXT. POWER SUPPLY
Sigla	Significato					
EPoCA + POWER SUPPLY	Il controllore è compatibile con il sistema EPoCA ed è in grado di alimentare EVlinking Wi-Fi					
EPoCA + EXT. POWER SUPPLY	Il controllore è compatibile con il sistema EPoCA ma il modulo EVlinking Wi-Fi deve disporre di alimentazione autonoma					

4.2 Collegamento elettrico di EVIF25TWX a un controllore in grado di alimentare EVlinking Wi-Fi

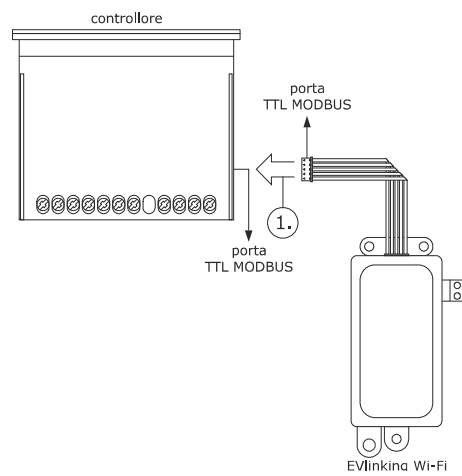

1. Connettere la porta TTL MODBUS di EVlinking Wi-Fi alla porta TTL MODBUS del controllore.
Prima di alimentare il controllore si veda il capitolo PRIMO UTILIZZO.

4.3 Collegamento elettrico di EVIF25TWX a un controllore non in grado di alimentare EVlinking Wi-Fi

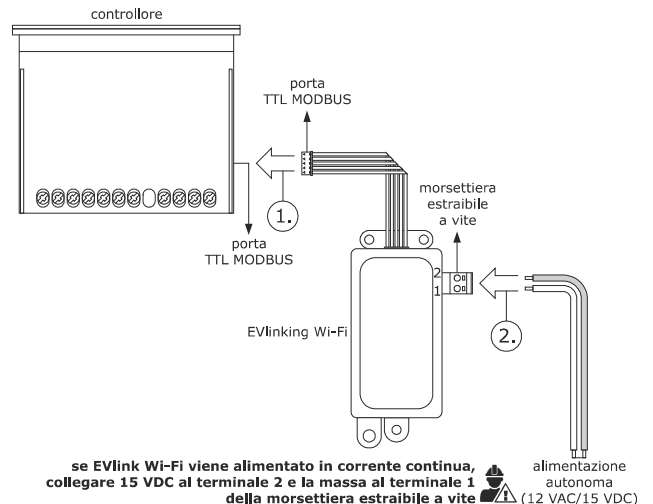

1. Connettere la porta TTL MODBUS di EVlinking Wi-Fi alla porta TTL MODBUS del controllore.
2.
 - 2.1 Collegare il capo di un cavo dell'alimentazione autonoma al terminale 1 della morsetteria estraibile a vite di EVlinking Wi-Fi.
 - 2.2 Collegare il capo dell'altro cavo dell'alimentazione autonoma al terminale 2 della morsetteria estraibile a vite di EVlinking Wi-Fi.

Prima di alimentare il controllore ed EVlinking Wi-Fi si veda il capitolo PRIMO UTILIZZO.

4.4 Collegamento elettrico di EVIF25SWX a un controllore in grado di alimentare EVlinking Wi-Fi

	ATTENZIONE
	<ul style="list-style-type: none"> - Eseguire il collegamento RS-485 utilizzando un doppino twistato - La lunghezza massima consentita per i cavi del collegamento RS-485 è di 1.000 m (3.280 ft) e consente di installare EVlinking Wi-Fi nella posizione più conveniente. Accertarsi che la tensione di alimentazione effettivamente applicata a EVlinking Wi-Fi rientri nei limiti riportati nel capitolo DATI TECNICI

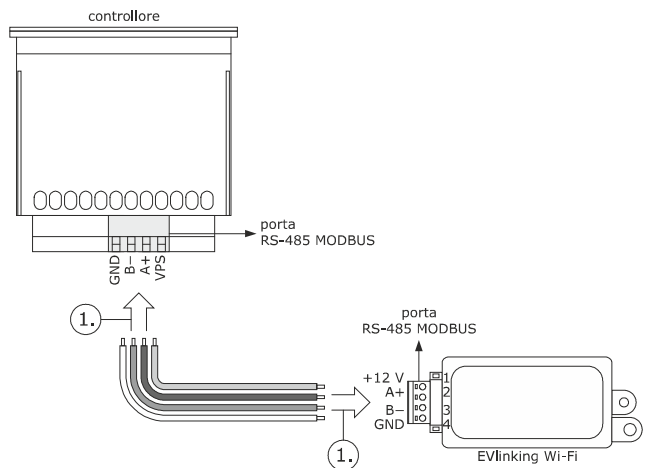

1.
 - 1.1 Collegare il terminale 4 della porta RS-485 MODBUS di EVlinking Wi-Fi (GND) al terminale GND della porta RS-485 MODBUS del controllore.
 - 1.2 Collegare il terminale 3 della porta RS-485 MODBUS di EVlinking Wi-Fi (B-) al terminale B- della porta RS-485 MODBUS del controllore.
 - 1.3 Collegare il terminale 2 della porta RS-485 MODBUS di EVlinking Wi-Fi (A+) al terminale A+ della porta RS-485 MODBUS del controllore.
 - 1.4 Collegare il terminale 1 della porta RS-485 MODBUS di EVlinking Wi-Fi (+12 V) a un terminale del controllore in grado di fornire 12 VAC/15 VDC (VPS).

Prima di alimentare il controllore ed EVlinking Wi-Fi si veda il capitolo PRIMO UTILIZZO.

4.5 Collegamento elettrico di EVIF25SWX a un controllore non in grado di alimentare EVlinking Wi-Fi

	ATTENZIONE
	Eseguire il collegamento RS-485 utilizzando un doppino twistato

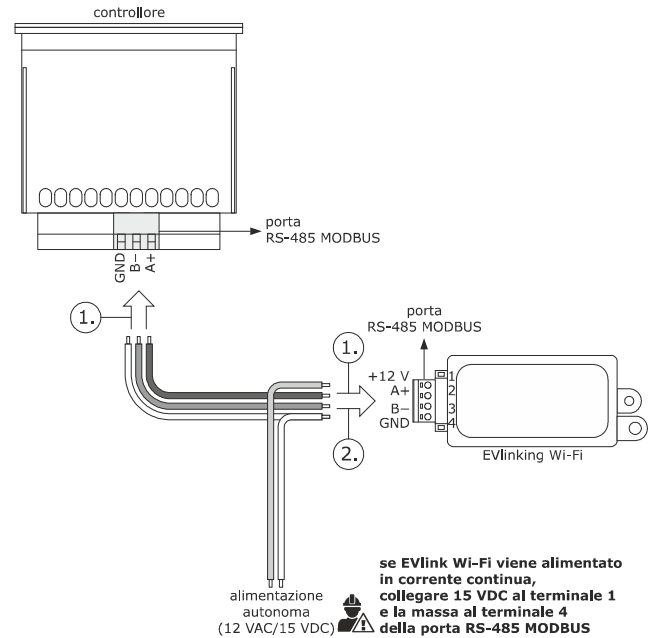

1.
 - 1.1 Collegare il terminale 4 della porta RS-485 MODBUS di EVlinking Wi-Fi (GND) al terminale GND della porta RS-485 MODBUS del controllore.
 - 1.2 Collegare il terminale 3 della porta RS-485 MODBUS di EVlinking Wi-Fi (B-) al terminale B- della porta RS-485 MODBUS del controllore.
 - 1.3 Collegare il terminale 2 della porta RS-485 MODBUS di EVlinking Wi-Fi (A+) al terminale A+ della porta RS-485 MODBUS del controllore.
2.
 - 2.1 Collegare il terminale 4 della porta RS-485 MODBUS di EVlinking Wi-Fi (GND) al capo di un cavo dell'alimentazione autonoma.
 - 2.2 Collegare il terminale 1 della porta RS-485 MODBUS di EVlinking Wi-Fi (+12 V) al capo dell'altro cavo dell'alimentazione autonoma.

Prima di alimentare il controllore ed EVlinking Wi-Fi si veda il capitolo PRIMO UTILIZZO.

AVVERTENZE PER IL COLLEGAMENTO ELETTRICO	
-	Se il dispositivo è stato portato da un luogo freddo a uno caldo, l'umidità potrebbe aver condensato all'interno; attendere circa un'ora prima di collegarlo al controllore o all'alimentazione autonoma
-	Scollegare il dispositivo dal controllore o dall'alimentazione autonoma prima di procedere con qualunque tipo di manutenzione
-	Per le riparazioni e per informazioni rivolgersi alla rete vendita EVCO

5 PRIMO UTILIZZO

	<p>ATTENZIONE</p> <ul style="list-style-type: none"> - EVlinking Wi-Fi utilizza una connessione crittografata con tecnologia TLS e impiega la porta TCP 8883. Accertarsi che questa porta del firewall (sia quello eventualmente presente nella propria rete locale che quello gestito dal provider fornitore del servizio di accesso a Internet) sia aperta per le comunicazioni in uscita (rivolgersi al responsabile informatico) - Accertarsi di disporre di un dispositivo multimediale (PC/laptop, tablet, smartphone) con un browser Web installato e che il dispositivo consenta l'upload e il download di file. Se il dispositivo dispone di sistema operativo iOS, l'upload e il download di file è consentito a condizione che si disponga di un account iCloud e che in precedenza sia stato effettuato un accesso con il dispositivo a tale servizio - Accertarsi che il Wi-Fi del dispositivo sia attivo
---	--

5.1 Primo utilizzo di EVlinking Wi-Fi

1. Dare alimentazione al controllore ed accertarsi che il parametro bLE (abilita EVlinking) sia impostato a 1; si vedano le istruzioni del controllore.
2. Togliere alimentazione al controllore.
3. Eseguire l'installazione di EVlinking Wi-Fi nel modo illustrato nel capitolo DIMENSIONI E INSTALLAZIONE.
4. Eseguire il collegamento elettrico di EVlinking Wi-Fi nel modo illustrato nel capitolo COLLEGAMENTO ELETTRICO.
5. Dare alimentazione al controllore e collegare l'eventuale alimentazione autonoma di EVlinking Wi-Fi alla fonte di alimentazione.

Da questo momento EVlinking Wi-Fi è in modalità "setup mode temporaneo". Durante questa modalità:

- EVlinking Wi-Fi funziona sia come un access point (che annuncia una rete Wi-Fi chiamata **Epoca** seguito da 6 caratteri alfanumerici, per esempio **Epoca279A8E**) che come un data logger del controllore collegato
- la connessione con il server cloud non è attiva.

Trascorsi 120 s (600 per il primo utilizzo) nella modalità "setup mode" senza aver effettuato l'accesso al pannello di controllo (punto 9. di questo paragrafo), EVlinking Wi-Fi passa automaticamente alla modalità "run mode". Durante questa modalità:

- EVlinking Wi-Fi funziona come un data logger del controllore collegato
- la connessione con il server cloud non è attiva.

6. Effettuare una scansione delle reti Wi-Fi con il dispositivo multimediale e individuare una rete chiamata **Epoca** seguito da 6 caratteri alfanumerici.



Se la scansione rileva più di una rete chiamata **Epoca**, accertarsi che sia alimentato solo un EVlinking Wi-Fi.

7. Connettersi alla rete **Epoca**.
Nel campo **Chiave di sicurezza** digitare la password riportata nell'etichetta di EVlinking Wi-Fi (tipicamente **epocawifi**).
8. \ del dispositivo multimediale.
Nella barra degli indirizzi digitare l'indirizzo riportato nell'etichetta di EVlinking Wi-Fi (tipicamente **192.168.4.1**).



9. Verrà visualizzata la scheda **Home** del pannello di controllo di EVlinking Wi-Fi.

Da questo momento EVlinking Wi-Fi è in modalità "setup mode". Durante questa modalità:

- EVlinking Wi-Fi funziona come un access point ma non è possibile accedervi con un altro dispositivo multimediale
- la connessione con il server cloud non è attiva.

Trascorsi 5 min nella modalità "setup mode" senza aver operato sul pannello di controllo, EVlinking Wi-Fi passa automaticamente alla modalità "run mode".

855 seconds to run mode

salva le impostazioni e passa alla modalità "run mode"
ATTENZIONE: la chiusura del browser web non salva le impostazioni
 non salva le impostazioni e passa alla modalità "run mode"

Save and Quit Discard and Quit

Home Plant WLAN Time Modbus Firmware

Firmware version 913.0.11 → versione firmware

MAC address a4:e5:7c:2f:9a:81 → indirizzo MAC

Status → stato

- ✓ Real Time Clock
- ✓ Logging capability
- ✓ Serial link
- ✓ EPoCA compliant
- ✗ Broker connected
- ✗ IP address assigned

Plant ident. → identità impianto

Vendor ident. → riservato

Paired controller ident. 031002E570D534230372039 → identità ultimo controllore accoppiato

Current controller ident. 031002E570D534230372039 → identità controllore collegato

conto alla rovescia per il passaggio automatico alla modalità "run mode"

10. Selezionare la scheda **Plant** del pannello di controllo di EVlinking Wi-Fi. I campi evidenziati in rosso sono obbligatori.

891 seconds to run mode

Save and Quit Discard and Quit

Home Plant WLAN Time Modbus Firmware

Plant name * → nome impianto, per esempio **Supermercato Rossi**; questo nome deve essere comune a tutti gli EVlinking Wi-Fi dell'impianto

Password * → password impianto

Confirm password * → conferma password impianto

Plant category → facoltativo

Unit name * → facoltativo

Unit serial no. → nome unità, per esempio **Cella frigorifera**

Save → salva le impostazioni della scheda **Plant** e rimane nel pannello di controllo

Download

Click [here](#) to export the plant file **from** this gateway.

Upload

Import a configuration file **into** this gateway.
 Review unit name and IP address, then save the changes.
 Select a file Nessun file selezionato

Upload → effettua l'upload del file di configurazione di un EVlinking Wi-Fi già configurato

effettua il download sul dispositivo multimediale del file di configurazione di EVlinking Wi-Fi ("file di impianto"); conservare questo file per effettuare l'upload della configurazione su altri EVlinking Wi-Fi dello stesso impianto e sul server cloud

seleziona il file di configurazione di un EVlinking Wi-Fi già configurato per effettuare l'upload della configurazione su altri EVlinking Wi-Fi dello stesso impianto; in seguito differenziare il nome unità e le impostazioni della scheda **WLAN**

11. Selezionare la scheda **WLAN** del pannello di controllo di EVlinking Wi-Fi. I campi evidenziati in rosso sono obbligatori.

833 seconds to run mode

Save and Quit Discard and Quit

Home Plant **WLAN** Time Modbus Firmware

IP assignment Static Dynamic

Detected networks* (scan every 20 sec) Filter: Regular expressio Scanning... please wait

Network name reti Wi-Fi rilevate

Security key chiave di sicurezza della rete Wi-Fi

Connect to cloud Yes No

Broker location Default Custom

Send all historical entries

Connect Test broker

effettua un test broker; utilizzare per scopi diagnostici dopo la connessione alla rete Wi-Fi

assegna un indirizzo IP statico (**Static**, tipico delle grandi reti locali e assegnato manualmente da un responsabile informatico) o dinamico (**Dynamic**, tipico delle reti locali medio/piccole e assegnato automaticamente da un router)

invia i dati del controllore (**Yes**) o meno (**No**) al server cloud

riservato (non modificare)

riservato

connette alla rete Wi-Fi e salva le impostazioni

Se l'assegnazione degli indirizzi IP dell'impianto è di tipo statico, selezionare il pulsante di opzione **Static**.

770 seconds to run mode

Save and Quit Discard and Quit

Home Plant **WLAN** Time Modbus Firmware

IP assignment Static Dynamic

IP address indirizzo IP

Subnet mask subnet mask

Gateway gateway

Primary DNS DNS primario

Secondary DNS DNS secondario

Detected networks* (scan every 20 sec) Filter: Regular expressio Scanning... please wait

Network name reti Wi-Fi rilevate

Security key chiave di sicurezza della rete Wi-Fi

Connect to cloud Yes No

Broker location Default Custom

Send all historical entries

Connect Test broker

effettua un test broker; utilizzare per scopi diagnostici dopo la connessione alla rete Wi-Fi

assegna un indirizzo IP statico (**Static**, tipico delle grandi reti locali e assegnato manualmente da un responsabile informatico) o dinamico (**Dynamic**, tipico delle reti locali medio/piccole e assegnato automaticamente da un router)

invia i dati del controllore (**Yes**) o meno (**No**) al server cloud

riservato (non modificare)

riservato

connette alla rete Wi-Fi e salva le impostazioni

12. Selezionare la scheda **Time** del pannello di controllo di EVlinking Wi-Fi.

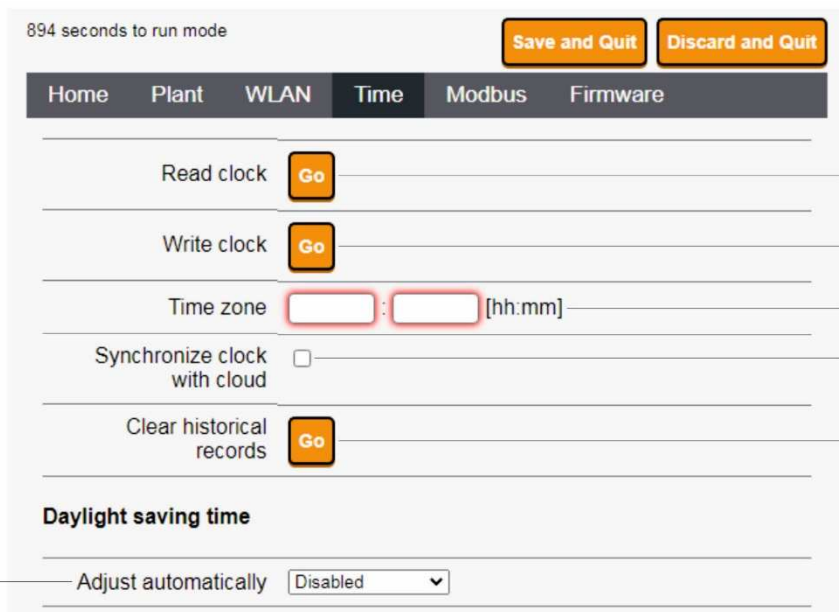

- legge l'ora dell'orologio di EVlinking Wi-Fi
- aggiorna l'ora dell'orologio di EVlinking Wi-Fi a quella del dispositivo multimediale in uso
- stabilisce un fuso orario rispetto all'ora UTC
- aggiorna l'ora dell'orologio di EVlinking Wi-Fi a quella UTC
- cancella i dati acquisiti da EVlinking Wi-Fi

stabilisce l'area geografica di appartenenza (**European Union**, **North America** o **Pacific**) e aggiorna automaticamente o meno (**Disabled**) l'ora dell'orologio di EVlinking Wi-Fi nel passaggio dall'ora legale a quella solare (e viceversa)

13. Selezionare la scheda **Modbus** del pannello di controllo di EVlinking Wi-Fi.

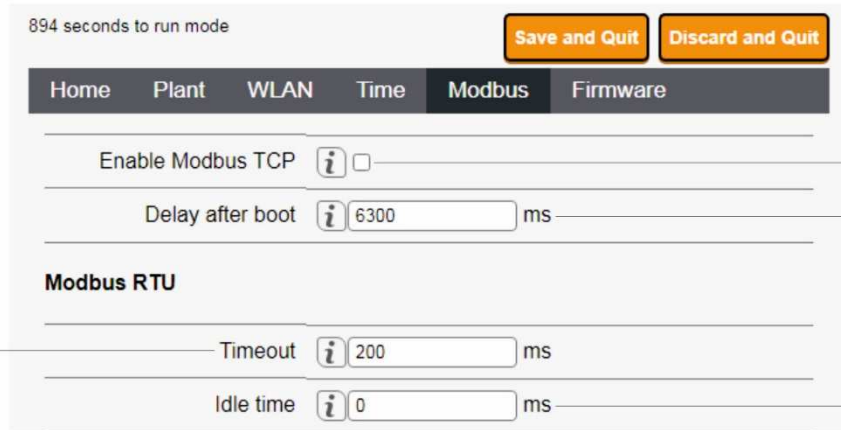

stabilisce il massimo tempo consentito al controllore per rispondere a una richiesta

stabilisce se abilitare la comunicazione Modbus TCP
stabilisce il tempo minimo che trascorre tra la riaccensione del controllore e l'inizio della comunicazione

stabilisce il tempo minimo che trascorre tra la ricezione di una risposta dal controllore e la successiva richiesta

Se non si abilita la comunicazione Modbus TCP, il dispositivo funzionerà solamente con controllori EPoCA compatibili.
Se si desidera abilitare la comunicazione Modbus TCP, selezionare la checkbox **Enable Modbus TCP**.

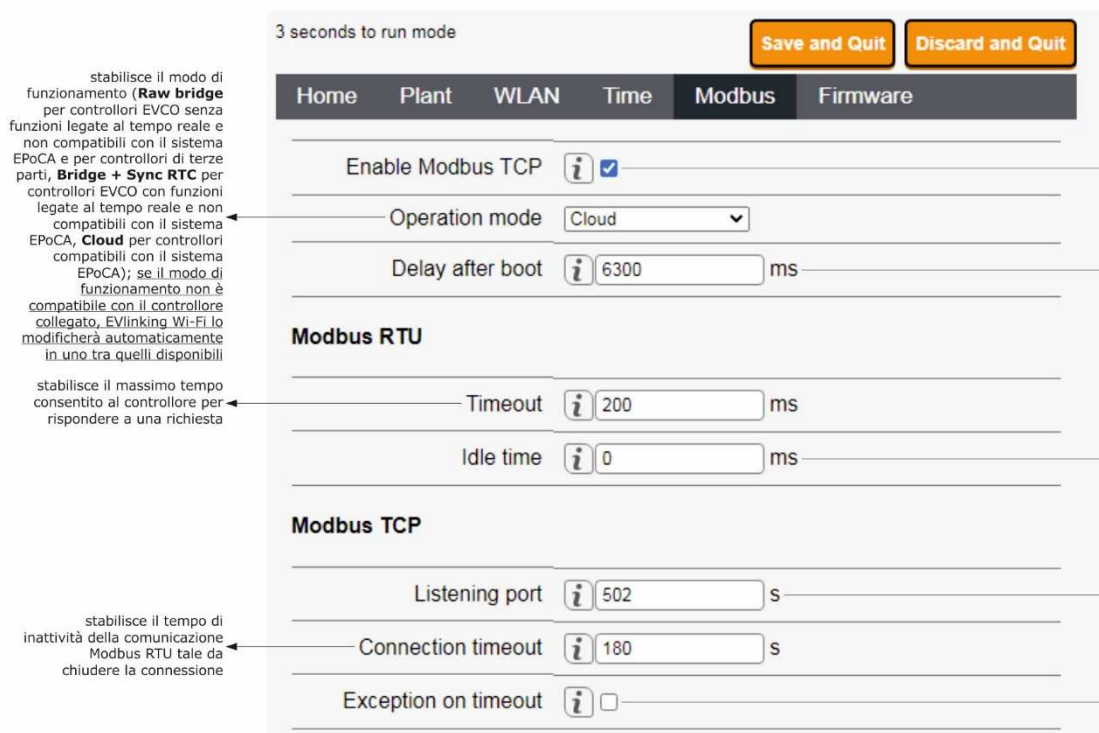

stabilisce il modo di funzionamento (**Raw bridge** per controllori EVCO senza funzioni legate al tempo reale e non compatibili con il sistema EPoCA e per controllori di terze parti, **Bridge + Sync RTC** per controllori EVCO con funzioni legate al tempo reale e non compatibili con il sistema EPoCA, **Cloud** per controllori compatibili con il sistema EPoCA); se il modo di funzionamento non è compatibile con il controllore collegato, EVlinking Wi-Fi lo modificherà automaticamente in uno tra quelli disponibili

stabilisce se abilitare la comunicazione Modbus TCP

stabilisce il tempo minimo che trascorre tra la riaccensione del controllore e l'inizio della comunicazione

stabilisce il tempo minimo che trascorre tra la ricezione di una risposta dal controllore e la successiva richiesta

stabilisce il numero della porta Modbus TCP sulla quale il dispositivo attende richieste di connessione

stabilisce se inviare un codice di errore allo scadere del tempo **Timeout**

stabilisce il tempo di inattività della comunicazione Modbus RTU tale da chiudere la connessione

14. Selezionare la scheda **Firmware** del pannello di controllo di EVlinking Wi-Fi.



seleziona il file per l'aggiornamento del firmware di EVlinking Wi-Fi

effettua l'aggiornamento del firmware di EVlinking Wi-Fi con il file selezionato
ATTENZIONE:
l'aggiornamento del firmware di EVlinking Wi-Fi può comportare la cancellazione delle impostazioni della scheda Plant e della scheda WLAN

15. Togliere alimentazione al controllore e scollegare l'eventuale alimentazione autonoma di EVlinking Wi-Fi dalla fonte di alimentazione.

16. Dare alimentazione al controllore.

17. Collegare l'eventuale alimentazione autonoma di EVlinking Wi-Fi alla fonte di alimentazione.

5.2 Significato dei LED di EVlinking Wi-Fi

LED	ACCESO	SPENTO	LAMPEGGIO LENTO	LAMPEGGIO VELOCE
rosso (stato comunicazione MODBUS)	-	nessuna attività MODBUS	attività MODBUS	-
verde (stato comunicazione Wi-Fi)	connessione attiva sia con la rete Wi-Fi che con il server cloud		nessuna connessione con la rete Wi-Fi	connessione alla rete Wi-Fi, nessuna connessione al server cloud

5.3 Primo accesso al server cloud

1. Avviare il browser Web del dispositivo multimediale e aprire la pagina Web **epoca.cloud**. Verrà visualizzata la schermata **Login**.

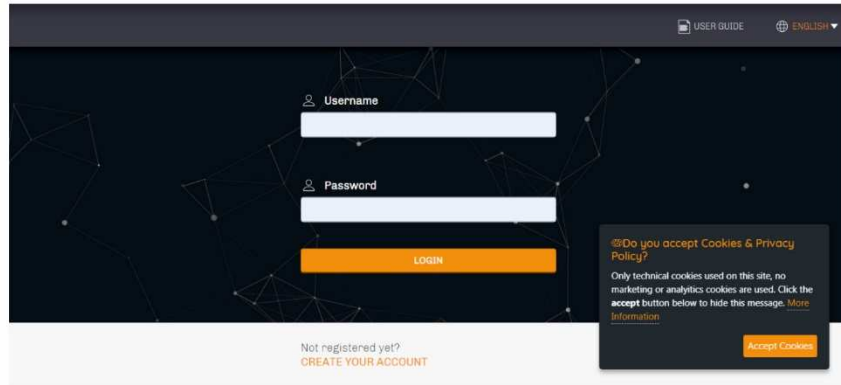

2. Selezionare **CREATE NEW ACCOUNT**. Verrà visualizzata la schermata **Nuovo account**.

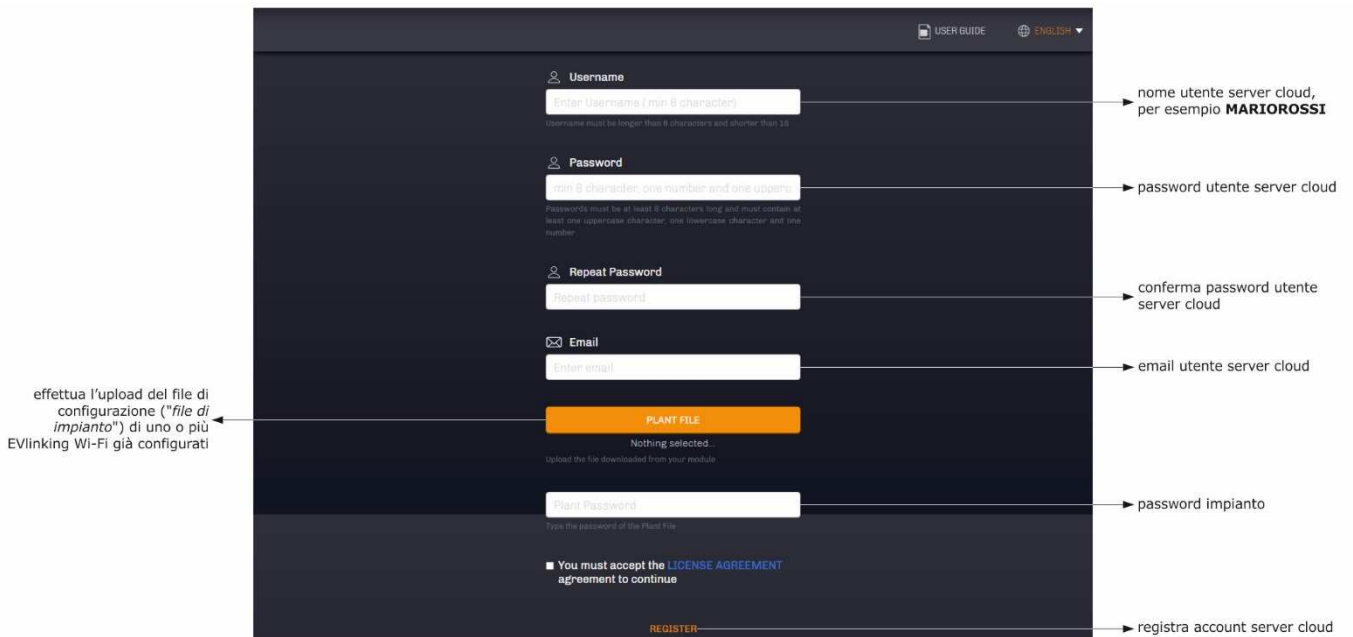

3. Selezionare **REGISTER**. Verrà visualizzata la schermata **Creazione account OK**.

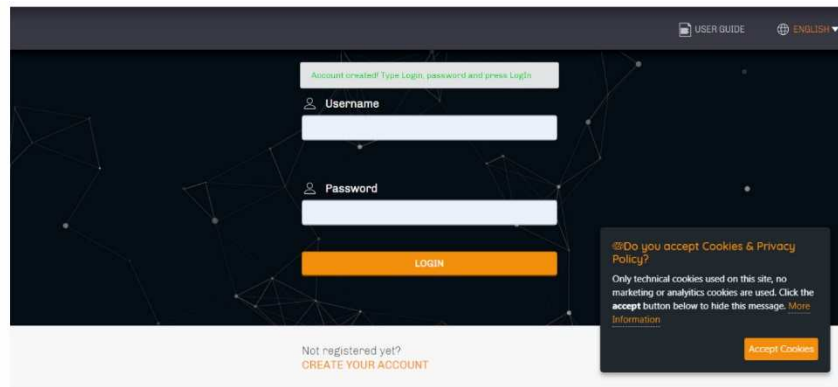

6 SUCCESSIVI UTILIZZI



ATTENZIONE

La modifica della configurazione di EVlinking Wi-Fi deve essere replicata sul posto su tutti gli EVlinking Wi-Fi dello stesso impianto

6.1 Successivi utilizzi di EVlinking Wi-Fi

1. Effettuare una scansione delle reti Wi-Fi con il dispositivo multimediale e individuare una rete chiamata **Epoca** seguito da 6 caratteri alfanumerici e dal nome dispositivo, per esempio **Epoca279A8E Cella frigorifera**.



2. Connettersi alla rete **Epoca**.
Nel campo **Chiave di sicurezza** digitare la password riportata nell'etichetta di EVlinking Wi-Fi (tipicamente **epocawifi**).
3. Avviare il browser Web del dispositivo multimediale.
Nella barra degli indirizzi digitare l'indirizzo riportato nell'etichetta di EVlinking Wi-Fi (tipicamente **192.168.4.1**).



4. Verrà visualizzata la schermata **Login**.

Plant name
Type here → nome impianto (nell'esempio del paragrafo 5.1 punto 10. **Supermercato Rossi**)

Plant password
Type here → password impianto

Login → effettua l'accesso al pannello di controllo di EVlinking Wi-Fi

6.2 Successivi accessi al server cloud

1. Avviare il browser Web del dispositivo multimediale e aprire la pagina Web **epoca.cloud**. Verrà visualizzata la schermata **Login**.

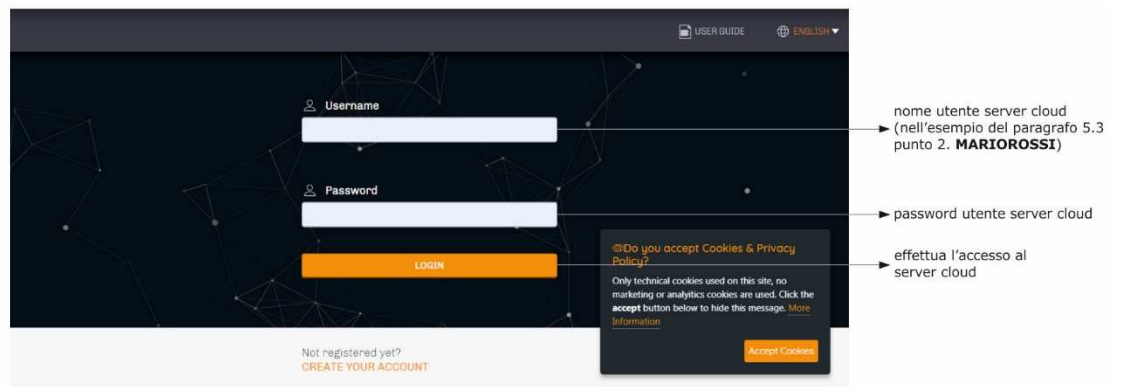

7 RIPRISTINO DELLA CONFIGURAZIONE DI FABBRICA

	<p>ATTENZIONE</p> <p>Il ripristino della configurazione di fabbrica provoca la cancellazione delle impostazioni della scheda Plant e della scheda WLAN ma non la cancellazione dei dati registrati dal data logger di EVlinking Wi-Fi.</p>
---	---

1. Togliere alimentazione al controllore e scollegare l'eventuale alimentazione autonoma di EVlinking Wi-Fi dalla fonte di alimentazione.
2. Sganciare il guscio superiore di EVlinking Wi-Fi facendo una leggera pressione con un cacciavite nell'apposita sede.

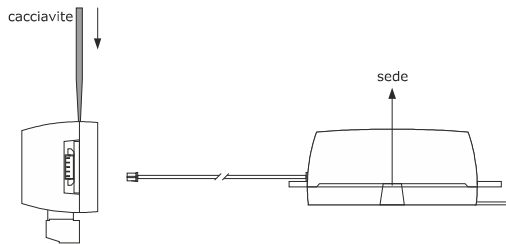

3. Prendere nota della password riportata nell'etichetta applicata all'interno del guscio superiore di EVlinking Wi-Fi.

1234567890ABCDEF

4. Riagganciare il guscio superiore di EVlinking Wi-Fi.
5. Dare alimentazione al controllore e collegare l'eventuale alimentazione autonoma di EVlinking Wi-Fi alla fonte di alimentazione.

6. Effettuare una scansione delle reti Wi-Fi con il dispositivo multimediale e individuare una rete chiamata **Epoca** seguito da 6 caratteri alfanumerici e dal nome dispositivo, per esempio **Epoca279A8E Cella frigorifera**.



7. Connettersi alla rete **Epoca**.
Nel campo **Chiave di sicurezza** digitare la password riportata nell'etichetta di EVlinking Wi-Fi (tipicamente **epocawifi**).
8. Avviare il browser Web del dispositivo multimediale.
Nella barra degli indirizzi digitare l'indirizzo riportato nell'etichetta di EVlinking Wi-Fi (tipicamente **192.168.4.1**).



9. Verrà visualizzata la schermata **Login**.
Nel campo **Plant name** digitare **resetPlant**. Nel campo **Plant password** digitare la password riportata nell'etichetta applicata all'interno del guscio superiore di EVlinking Wi-Fi.



8 DATI TECNICI

Contenitore	autoestinguento nero
Categoria di resistenza al calore e al fuoco	D
Dimensioni	
per EVIF25TWX	176,0 x 30,0 x 25,0 mm (6 15/16 x 1 3/16 x 1 in)
per EVIF25SWX	56,0 x 30,0 x 25,0 mm (2 3/16 x 1 3/16 x 1 in)
Metodo di montaggio del dispositivo	su supporto rigido, con fascetta stringicavo (in dotazione)
Grado di protezione fornito dall'involucro	IP00
Metodo di connessione	
per EVIF25TWX	morsettiera estraibile a vite per conduttori fino a 1,5 mm ² , connettore Pico-Blade
per EVIF25SWX	morsettiera estraibile a vite per conduttori fino a 1,5 mm ²
Lunghezze massime consentite per i cavi di collegamento	
alimentazione: 10 m (32.8 ft)	porta RS-485 MODBUS: 1.000 m (3.280 ft)
Temperatura di impiego	da 0 a 55 °C (da 32 a 131 °F)
Temperatura di immagazzinamento	da -25 a 70 °C (da -13 a 158 °F)
Umidità di impiego	dal 10 al 90 % di umidità relativa senza condensa
Conformità	
RoHS 2011/65/CE	WEEE 2012/19/EU
regolamento REACH (CE) n. 1907/2006	RED 2014/53/UE
Alimentazione	alimentato dal controllore (in subordine al tipo di controllore) o con alimentazione autonoma 12 VAC ±15% o 15 VDC ±15%, 50/60 Hz (±3 Hz), max. 3,2 VA/2W
Classe e struttura del software	A
Orologio	batteria secondaria al litio
Deriva dell'orologio	≤ 60 s/mese a 25 °C (77 °F)
Autonomia della batteria dell'orologio in mancanza dell'alimentazione	> 6 mesi a 25 °C (77 °F)
Tempo di carica della batteria dell'orologio	24 h (la batteria viene caricata dall'alimentazione del dispositivo o dall'alimentazione autonoma) per il suo corretto funzionamento, la batteria deve essere caricata completamente <u>almeno una volta all'anno</u>
Visualizzazioni	
LED stato comunicazione MODBUS	LED stato comunicazione Wi-Fi
Porte di comunicazione	
per EVIF25TWX	TTL MODBUS
per EVIF25SWX	RS-485 MODBUS
Connettività	Wi-Fi
Potenza in uscita Wi-Fi (EIRP)	11b: 67,5 mW e 11g: 71,1 mW, 11n (HT20) 56,5 mW
Campo di frequenze Wi-Fi	2.412... 2.472 GHz
Protocolli di sicurezza	aperto, WEP, WPA/WPA2 Personal o PSK
Metodi di cifratura	TKIP, CCMP
Modalità non supportate	mista WPA/WPA2 PSK usando TKIP + CCMP WPA/WPA2 Enterprise o EAP

9 DICHIARAZIONE DI CONFORMITÀ UE SEMPLIFICATA

EVCO S.p.A. dichiara che il tipo di apparecchiatura radio:

- EVIF25TWX
- EVIF25SWX

è conforme alla direttiva 2014/53/UE e alla direttiva 2011/65/UE.

Il testo completo della dichiarazione di conformità UE è disponibile al seguente indirizzo Internet: <https://www.evco.it/it/16434-evlinking-wi-fi>

EVlinking Wi-Fi
Manuale installatore ver. 4.1 rev. B
PT - 35/22
Codice 144IF25TWX1414

**ATTENZIONE**

Il dispositivo deve essere smaltito secondo le normative locali in merito alla raccolta delle apparecchiature elettriche ed elettroniche.

Questo documento e le soluzioni in esso contenute sono proprietà intellettuale EVCO tutelata dal Codice dei diritti di proprietà Industriale (CPI). EVCO pone il divieto assoluto di riproduzione e divulgazione anche parziale dei contenuti se non espressamente autorizzata da EVCO stessa. Il cliente (costruttore, installatore o utente finale) si assume ogni responsabilità in merito alla configurazione del dispositivo. EVCO non si assume alcuna responsabilità in merito ai possibili errori riportati e si riserva il diritto di apportare qualsiasi modifica in qualsiasi momento senza pregiudicare le caratteristiche essenziali di funzionalità e di sicurezza.



EVCO S.p.A.

Via Feltre 81, 32036 Sedico (BL) ITALY

phone +39 0437 8422 **fax** +39 0437 83648

email info@evco.it **web** www.evco.it