

EVlinking Wi-Fi

Módulo Wifi



**IMPORTANTE**

Leer atentamente este documento antes de instalar y utilizar el dispositivo y seguir todas las advertencias. Conservar este documento con el dispositivo para consultas futuras. Utilizar el dispositivo sólo en las modalidades descritas en este documento.

Índice

| | | |
|-----|---|----|
| 1 | INTRODUCCIÓN | 4 |
| 1.1 | Descripción general | 4 |
| 1.2 | Características principales | 4 |
| 1.3 | Esquema de principio..... | 4 |
| 2 | DESCRIPCIÓN | 5 |
| 2.1 | Descripción EVIF25TWX | 5 |
| 2.2 | Descripción EVIF25SWX | 5 |
| 3 | TAMAÑO E INSTALACIÓN | 5 |
| 3.1 | Tamaño e instalación EVIF25TWX..... | 5 |
| 3.2 | Tamaño e instalación EVIF25SWX | 5 |
| 4 | CONEXIÓN ELÉCTRICA..... | 6 |
| 4.1 | Ejemplo de etiqueta del controlador | 6 |
| 4.2 | Conexión eléctrica de EVIF25TWX a un controlador capaz de alimentar el módulo EVlinking Wi-Fi | 6 |
| 4.3 | Conexión eléctrica de EVIF25TWX a un controlador que no puede alimentar el módulo EVlinking Wi-Fi | 6 |
| 4.4 | Conexión eléctrica de EVIF25SWX a un controlador capaz de alimentar el módulo EVlinking Wi-Fi | 7 |
| 4.5 | Conexión eléctrica de EVIF25SWX a un controlador que no puede alimentar el módulo EVlinking Wi-Fi | 7 |
| 5 | PRIMERA UTILIZACIÓN | 8 |
| 5.1 | Primera utilización del módulo EVlinking Wi-Fi | 8 |
| 5.2 | Significado de los LEDs del módulo EVlinking Wi-Fi..... | 13 |
| 5.3 | Primer acceso al servidor de la nube..... | 13 |
| 6 | USOS SUCESIVOS | 15 |
| 6.1 | Usos sucesivos del módulo EVlinking Wi-Fi | 15 |
| 6.2 | Accesos sucesivos al servidor de la nube..... | 16 |
| 7 | RESTABLECIMIENTO DE LA CONFIGURACIÓN DE FÁBRICA | 17 |
| 8 | DATOS TÉCNICOS | 18 |

1 INTRODUCCIÓN

1.1 Descripción general

EVlinking Wi-Fi es un módulo hardware con conectividad Wi-Fi para conectar a nuestros controladores EPoCA compatibles para acceder a las funciones de la plataforma en la nube EPoCA o a las de otros sistemas de control o adquisición de datos basados en el protocolo MODBUS TCP.

También es posible conectar el módulo EVlinking Wi-Fi a dispositivos de terceras partes equipados con protocolo MODBUS RTU sobre puerto RS-485 para integrarlo en sistemas propios.

1.2 Características principales

| Código de compra | EVIF25TWX | EVIF25SWX |
|------------------------|--|--|
| Alimentación | alimentado mediante controlador (subordinado al tipo de controlador) o con alimentación autónoma 12 VAC/15 VDC | alimentado mediante controlador (subordinado al tipo de controlador) o con alimentación autónoma 12 VAC/15 VDC |
| Reloj | • | • |
| Puerto de comunicación | TTL MODBUS | RS-485 MODBUS |

| | |
|---|---|
|  | <p>ATENCIÓN</p> <p>La compatibilidad del controlador con el sistema EPoCA y la posibilidad de alimentar el módulo EVlinking Wi-Fi mediante el controlador depende del tipo de controlador. Consultar el documento «EPoCA - Lista de los controladores compatibles» que se encuentra disponible en el sitio www.evco.it y/o la etiqueta del controlador.</p> |
|---|---|

1.3 Esquema de principio

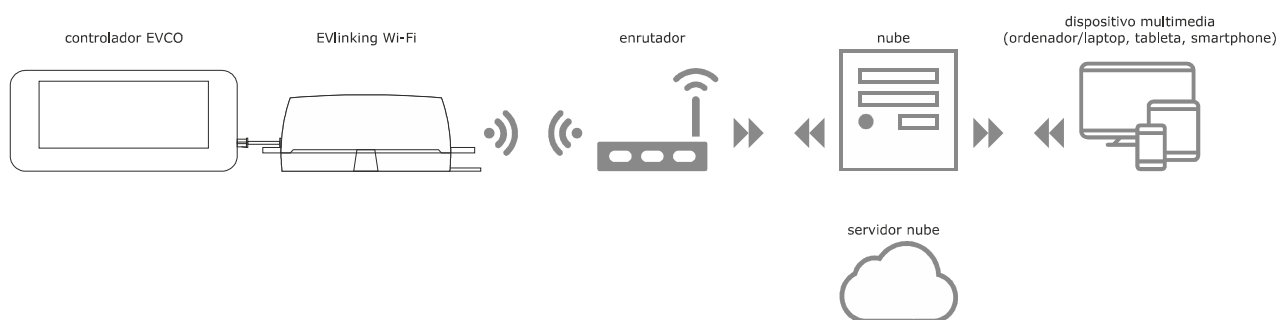

2 DESCRIPCIÓN

2.1 Descripción EVIF25TWX

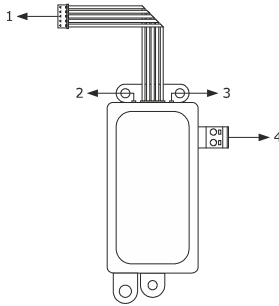

| Parte | Descripción |
|-------|--|
| 1 | Conector Pico-Blade (puerto TTL MODBUS) |
| 2 | LED rojo (estado comunicación MODBUS) |
| 3 | LED verde (estado comunicación wifi) |
| 4 | Terminal de conexiones extraíble de tornillo (alimentación autónoma) |

2.2 Descripción EVIF25SWX

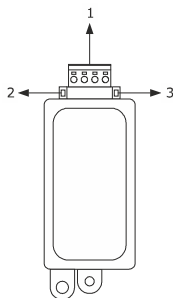

| Parte | Descripción |
|-------|--|
| 1 | Terminal de conexiones extraíble de tornillo (puerto RS-485 MODBUS). |
| 2 | LED rojo (estado comunicación MODBUS) |
| 3 | LED verde (estado comunicación wifi) |

3 TAMAÑO E INSTALACIÓN

Tamaño en mm (in); instalación sobre soporte rígido, con abrazadera sujetacable (no se entrega de serie).

3.1 Tamaño e instalación EVIF25TWX

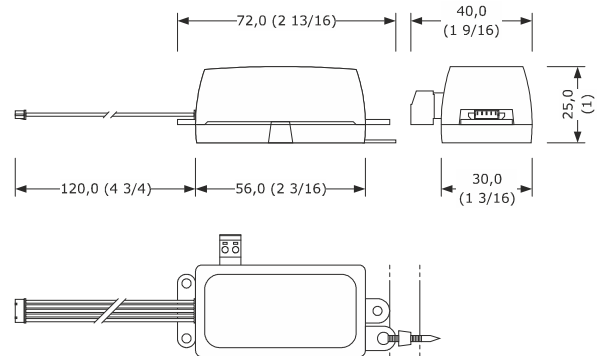

3.2 Tamaño e instalación EVIF25SWX

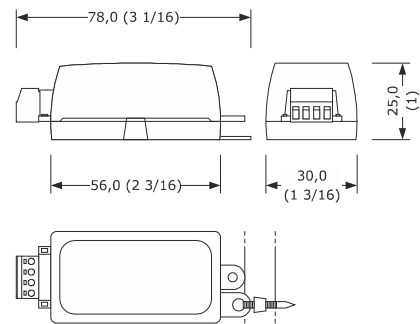

ADVERTENCIAS PARA LA INSTALACIÓN

- Verificar que las condiciones de trabajo respeten los valores normales citados en el capítulo DATOS TÉCNICOS
- Instalar el dispositivo en una posición donde la señal wifi sea de buena intensidad
- No instalar el dispositivo cerca de partes metálicas que puedan obstaculizar la comunicación wifi
- No instalar el dispositivo cerca de fuentes de calor, de aparatos con imanes fuertes, de lugares expuestos a luz solar directa, lluvia, humedad, polvo excesivo, vibraciones mecánicas o descargas eléctricas
- Con arreglo a las normativas sobre la seguridad, la protección contra eventuales contactos con las partes eléctricas tiene que asegurarse mediante una correcta instalación; todas las partes que aseguran la protección tienen que fijarse de forma que no sea posible eliminarlas sin la ayuda de una herramienta.

4 CONEXIÓN ELÉCTRICA

| | |
|---|---|
|  | <p>ATENCIÓN</p> <ul style="list-style-type: none"> - La compatibilidad del controlador con el sistema EPoCA y la posibilidad de alimentar el módulo EVlinking Wi-Fi mediante el controlador depende del tipo de controlador. Consultar el documento «EPoCA - Lista de los controladores compatibles» que se encuentra disponible en el sitio www.evco.it y/o la etiqueta del controlador - No alimentar más de un módulo EVlinking Wi-Fi con el mismo alimentador - Si el módulo EVlinking Wi-Fi tiene que disponer de alimentación autónoma, no alimentarlo con la misma fuente de alimentación del controlador conectado al módulo EVlinking Wi-Fi - La batería del módulo EVlinking Wi-Fi se carga mediante la alimentación del dispositivo o mediante alimentación autónoma: para su correcto funcionamiento, la batería tiene que cargarse completamente por lo menos una vez al año - Para reducir eventuales interferencias electromagnéticas, colocar los cables de potencia lo más lejos posible de los cables de señal |
|---|---|

4.1 Ejemplo de etiqueta del controlador

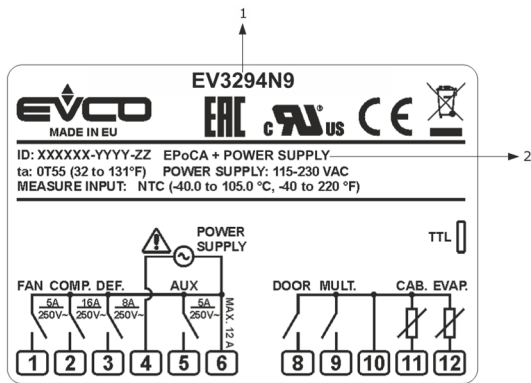

| Parte | Descripción | | | | | | |
|---------------------------|---|-------------|-------------|----------------------|---|---------------------------|---|
| 1 | Código de compra | | | | | | |
| 2 | Informaciones adicionales | | | | | | |
| | <table border="1"> <thead> <tr> <th>Sigla</th> <th>Significado</th> </tr> </thead> <tbody> <tr> <td>EPoCA + POWER SUPPLY</td> <td>El controlador es compatible con el sistema EPoCA y puede alimentar el módulo EVlinking Wi-Fi</td> </tr> <tr> <td>EPoCA + EXT. POWER SUPPLY</td> <td>El controlador es compatible con el sistema EPoCA, pero el módulo EVlinking Wi-Fi tiene que disponer de alimentación autónoma</td> </tr> </tbody> </table> | Sigla | Significado | EPoCA + POWER SUPPLY | El controlador es compatible con el sistema EPoCA y puede alimentar el módulo EVlinking Wi-Fi | EPoCA + EXT. POWER SUPPLY | El controlador es compatible con el sistema EPoCA, pero el módulo EVlinking Wi-Fi tiene que disponer de alimentación autónoma |
| | Sigla | Significado | | | | | |
| EPoCA + POWER SUPPLY | El controlador es compatible con el sistema EPoCA y puede alimentar el módulo EVlinking Wi-Fi | | | | | | |
| EPoCA + EXT. POWER SUPPLY | El controlador es compatible con el sistema EPoCA, pero el módulo EVlinking Wi-Fi tiene que disponer de alimentación autónoma | | | | | | |

4.2 Conexión eléctrica de EVIF25TWX a un controlador capaz de alimentar el módulo EVlinking Wi-Fi

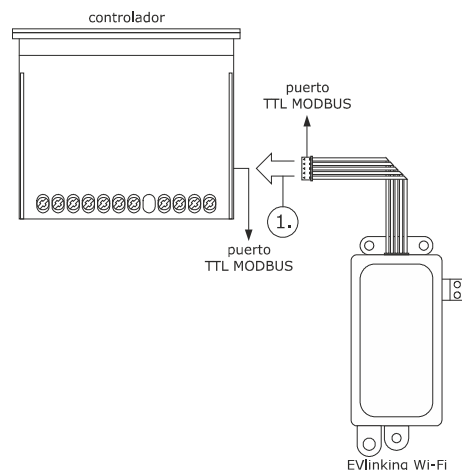

1. Conectar el puerto TTL MODBUS del módulo EVlinking Wi-Fi al puerto TTL MODBUS del controlador.
Antes de alimentar el controlador, consultar el capítulo PRIMERA UTILIZACIÓN.

4.3 Conexión eléctrica de EVIF25TWX a un controlador que no puede alimentar el módulo EVlinking Wi-Fi

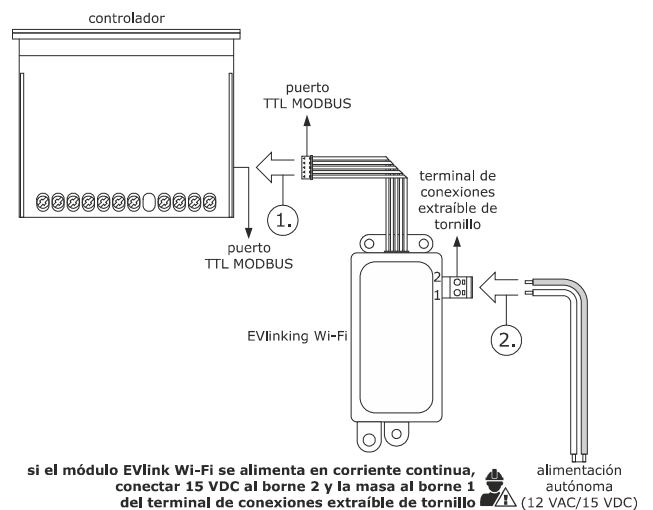

1. Conectar el puerto TTL MODBUS del módulo EVlinking Wi-Fi al puerto TTL MODBUS del controlador.
2. 2.1 Conectar el extremo de un cable de la alimentación autónoma al borne 1 del terminal de conexiones extraíble de tornillo del módulo EVlinking Wi-Fi.
- 2.2 Conectar el extremo del otro cable de la alimentación autónoma al borne 2 del terminal de conexiones extraíble de tornillo del módulo EVlinking Wi-Fi.

Antes de alimentar el controlador y el módulo EVlinking Wi-Fi, consultar el capítulo PRIMERA UTILIZACIÓN.

4.4 Conexión eléctrica de EVIF25SWX a un controlador capaz de alimentar el módulo EVlinking Wi-Fi

| | |
|---|--|
|  | ATENCIÓN |
| | <ul style="list-style-type: none"> - Efectuar la conexión RS-485 utilizando un par trenzado. - La longitud máxima permitida para los cables de la conexión RS-485 es de 1.000 m (3.280 ft) y permite instalar el módulo EVlinking Wi-Fi en la posición más conveniente. Verificar que la tensión de alimentación aplicada al módulo EVlinking Wi-Fi se encuentre dentro de los límites que aparecen en el capítulo DATOS TÉCNICOS. |

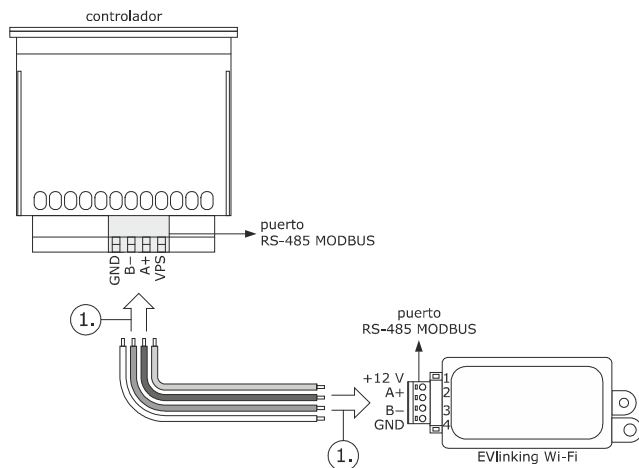

1. 1.1 Conectar el borne 4 del puerto RS-485 MODBUS del módulo EVlinking Wi-Fi (GND) al borne GND del puerto RS-485 MODBUS del controlador.
- 1.2 Conectar el borne 3 del puerto RS-485 MODBUS del módulo EVlinking Wi-Fi (B-) al borne B- del puerto RS-485 MODBUS del controlador.
- 1.3 Conectar el borne 2 del puerto RS-485 MODBUS del módulo EVlinking Wi-Fi (A+) al borne A+ del puerto RS-485 MODBUS del controlador.
- 1.4 Conectar el borne 1 del puerto RS-485 MODBUS del módulo EVlinking Wi-Fi (+12 V) a un borne del controlador capaz de suministrar 12 VAC/15 VDC (VPS).

Antes de alimentar el controlador y el módulo EVlinking Wi-Fi, consultar el capítulo PRIMERA UTILIZACIÓN.

4.5 Conexión eléctrica de EVIF25SWX a un controlador que no puede alimentar el módulo EVlinking Wi-Fi

| | |
|---|---|
|  | ATENCIÓN |
| | Efectuar la conexión RS-485 utilizando un par trenzado. |

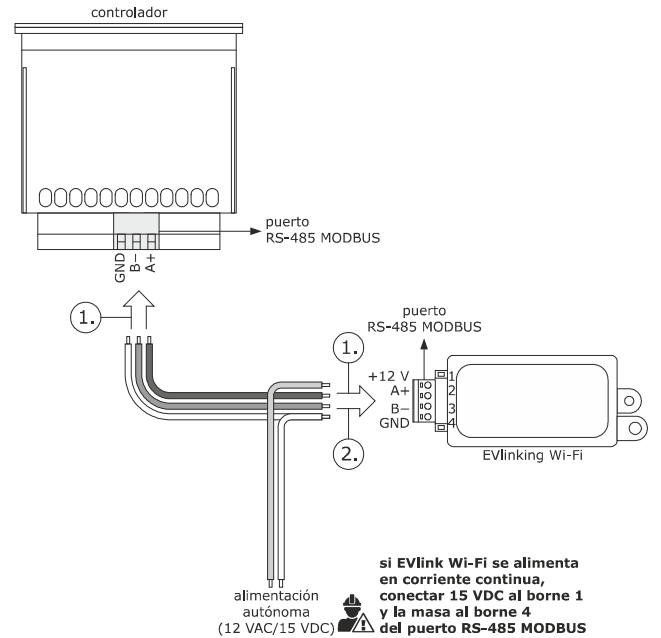

1. 1.1 Conectar el borne 4 del puerto RS-485 MODBUS del módulo EVlinking Wi-Fi (GND) al borne GND del puerto RS-485 MODBUS del controlador.
- 1.2 Conectar el borne 3 del puerto RS-485 MODBUS del módulo EVlinking Wi-Fi (B-) al borne B- del puerto RS-485 MODBUS del controlador.
- 1.3 Conectar el borne 2 del puerto RS-485 MODBUS del módulo EVlinking Wi-Fi (A+) al borne A+ del puerto RS-485 MODBUS del controlador.
2. 2.1 Conectar el borne 4 del puerto RS-485 MODBUS del módulo EVlinking Wi-Fi (GND) al extremo de un cable de la alimentación autónoma.
- 2.2 Conectar el borne 1 del puerto RS-485 MODBUS del módulo EVlinking Wi-Fi (+12 V) al extremo del otro cable de la alimentación autónoma.

Antes de alimentar el controlador y el módulo EVlinking Wi-Fi, consultar el capítulo PRIMERA UTILIZACIÓN.

ADVERTENCIAS PARA LA CONEXIÓN ELÉCTRICA

- Si el dispositivo se ha desplazado de un lugar frío a uno caliente, la humedad podría haberse condensado en el interior; esperar aproximadamente una hora antes de conectarlo al controlador o a la alimentación autónoma.
- Desconectar el dispositivo del controlador o de la alimentación autónoma antes de efectuar cualquier tipo de operación de mantenimiento.
- Para las reparaciones y para informaciones dirigirse a la red de venta EVCO.

5 PRIMERA UTILIZACIÓN

| | |
|---|--|
|  | <p>ATENCIÓN</p> <ul style="list-style-type: none"> - El módulo EVlinking Wi-Fi utiliza una conexión encriptada con tecnología TLS y emplea el puerto TCP 8883. Verificar que este puerto del firewall (tanto el que se encuentre eventualmente presente en la propia red local como el gestionado por el proveedor de servicios de acceso a Internet) esté abierto para las comunicaciones en salida (póngase en contacto con el responsable informático). - Verificar que se dispone de un dispositivo multimedia (ordenador/laptop, tableta, smartphone) con un navegador web instalado y que el dispositivo permite cargar y descargar archivos. Si el dispositivo dispone de sistema operativo iOS, estará permitido cargar y descargar archivos si se dispone de una cuenta iCloud y que precedentemente se haya efectuado un acceso con el dispositivo a este servicio. - Verificar que el wifi del dispositivo esté activo. |
|---|--|

5.1 Primera utilización del módulo EVlinking Wi-Fi

1. Dar alimentación al controlador y verificar que el parámetro BLE (habilitar módulo EVlinking) esté configurado en 1; véanse las instrucciones del controlador.
2. Sacar la alimentación del controlador.
3. Efectuar la instalación del módulo EVlinking Wi-Fi tal como se muestra en el capítulo TAMAÑO E INSTALACIÓN.
4. Efectuar la conexión eléctrica del módulo EVlinking Wi-Fi tal como se muestra en el capítulo CONEXIÓN ELÉCTRICA.
5. Dar alimentación al controlador y conectar la eventual alimentación autónoma del módulo EVlinking Wi-Fi a la fuente de alimentación. A partir de este momento, el módulo EVlinking Wi-Fi está en la modalidad «*setup mode temporáneo*». Durante esta modalidad:
 - El módulo EVlinking Wi-Fi funciona como un punto de acceso (que anuncia una red wifi llamada **Epoca** seguido de seis caracteres alfanuméricos, por ejemplo **Epoca279A8E**) y como un registrador de datos del controlador conectado.
 - La conexión con el servidor de la nube no está activa.

Pasados 120 s (600 por la primera utilización) en la modalidad «*setup mode*» sin haber efectuado el acceso al panel de control (punto 9. de este apartado), el módulo EVlinking Wi-Fi pasa automáticamente a la modalidad «*run mode*». Durante esta modalidad:

 - El módulo EVlinking Wi-Fi funciona como un registrador de datos del controlador conectado.
 - La conexión con el servidor de la nube no está activa.

6. Efectuar un escaneo de las redes wifi con el dispositivo multimedia e identificar una red llamada **Epoca** seguida de seis caracteres alfanuméricos.



Si el escaneo detecta más de una red llamada **Epoca**, verificar que esté alimentado sólo un módulo EVlinking Wi-Fi.

7. Conectarse a la red **Epoca**. En el campo **Llave de seguridad** introducir la contraseña que aparece en la etiqueta del módulo EVlinking Wi-Fi (normalmente **epocawifi**).
8. Poner en marcha el navegador web del dispositivo multimedia. En la barra de direcciones introducir la dirección que aparece en la etiqueta del módulo EVlinking Wi-Fi (normalmente **192.168.4.1**).



9. Se visualizará la pestaña **Home** del panel de control del módulo EVlinking Wi-Fi.
- A partir de este momento, el módulo EVlinking Wi-Fi está en la modalidad «*setup mode*». Durante esta modalidad:
- El módulo EVlinking Wi-Fi funciona como un punto de acceso, pero no es posible acceder a él con otro dispositivo multimedia.
 - La conexión con el servidor de la nube no está activa.
- Pasados 5 m en la modalidad «*setup mode*» sin haber intervenido en el panel de control, el módulo EVlinking Wi-Fi pasa automáticamente a la modalidad «*run mode*».

guarda las configuraciones y pasa a la modalidad «run mode»

ATENCIÓN: cuando se cierra el navegador web no se guardan las configuraciones

no guarda las configuraciones y pasa a la modalidad «run mode»

855 seconds to run mode

Save and Quit Discard and Quit

Home Plant WLAN Time Modbus Firmware

Firmware version 913.0.11 → versión firmware

MAC address a4:e5:7c:2f:9a:81 → dirección MAC

Status

- ✓ Real Time Clock
- ✓ Logging capability
- ✓ Serial link
- ✓ EPoCA compliant
- ✗ Broker connected
- ✗ IP address assigned

→ estado

Plant ident. → identidad equipo

Vendor ident. → reservado

Paired controller ident. 031002E570D534230372039 → última identidad del controlador acoplado

Current controller ident. 031002E570D534230372039 → identidad controlador conectado

← cuenta atrás para el cambio automático a la modalidad «run mode»

10. Seleccionar la pestaña **Plant** del panel de control del módulo EVlinking Wi-Fi. Los campos resaltados en rojo son obligatorios.

891 seconds to run mode

Save and Quit Discard and Quit

Home Plant WLAN Time Modbus Firmware

Plant name * → nombre del equipo, por ejemplo **Supermercado García**; este nombre tiene que ser igual en todos los módulos EVlinking Wi-Fi del equipo

Password * Example: @8xJ-3?Te → contraseña equipo

Confirm password * Example: @8xJ-3?Te → confirma contraseña equipo

Plant category → opcional

Unit name * → opcional

Unit serial no. → nombre unidad, por ejemplo **Cámara frigorífica**

Save → guarda las configuraciones de la pestaña **Plant** y permanece en el panel de control

Download

Click [here](#) to export the plant file **from** this gateway.

Upload

Import a configuration file **into** this gateway. Review unit name and IP address, then save the changes.

Select a file Nessun file selezionato

Upload → carga el archivo de configuración de un módulo EVlinking Wi-Fi ya configurado

← descarga, en el dispositivo multimedia, el archivo de configuración del módulo EVlinking Wi-Fi («*archivo de equipo*»); conservar este archivo para cargar la configuración en otros módulos EVlink Wi-F del mismo equipo y en el servidor de la nube

← selecciona el archivo de configuración de un módulo EVlinking Wi-Fi ya configurado para cargar la configuración en otros módulos EVlinking Wi-Fi del mismo equipo; a continuación, diferenciar el nombre de l'unidad y la configuración de la pestaña **WLAN**

11. Seleccionar la pestaña **WLAN** del panel de control del módulo EVlinking Wi-Fi. Los campos resaltados en rojo son obligatorios.

833 seconds to run mode Save and Quit Discard and Quit

Home Plant **WLAN** Time Modbus Firmware

IP assignment Static Dynamic

Detected networks* (scan every 20 sec) Filter: Regular expressio Scanning... please wait

Network name redes Wi-Fi detectadas

Security key red Wi-Fi conocida

Connect to cloud Yes No llave de seguridad de la red Wi-Fi

Broker location Default Custom

Send all historical entries reservado

reservado reservado

conecta a la red Wi-Fi y guarda la configuración Connect Test broker lleva a cabo un test broker; utilizar con finalidades diagnósticas tras haber conectado la red Wi-Fi

asigna una dirección IP estática (**Static**, típico de las grandes redes locales y asignado manualmente por un responsable informático) o dinámica (**Dynamic**, típico de las redes locales pequeñas y/o medianas y asignado automáticamente por un enrutador)

envía (**Yes**) o no envía (**No**) los datos del controlador al servidor de la nube

reservado (no modificar)

reservado

Si la asignación de las direcciones IP del equipo es de tipo estático, seleccionar el botón de opción **Static**.

770 seconds to run mode Save and Quit Discard and Quit

Home Plant **WLAN** Time Modbus Firmware

IP assignment Static Dynamic

IP address 0.0.0.0 dirección IP

Subnet mask 0.0.0.0 máscara de subred

Gateway 0.0.0.0 puerta de enlace

Primary DNS 0.0.0.0 DNS primario

Secondary DNS 0.0.0.0 DNS secundario

Detected networks* (scan every 20 sec) Filter: Regular expressio Scanning... please wait

Network name redes Wi-Fi detectadas

Security key red Wi-Fi conocida

Connect to cloud Yes No llave de seguridad de la red Wi-Fi

Broker location Default Custom

Send all historical entries reservado

reservado reservado

conecta a la red Wi-Fi y guarda la configuración Connect Test broker lleva a cabo un test broker; utilizar con finalidades diagnósticas tras haber conectado la red Wi-Fi

asigna una dirección IP estática (**Static**, típico de las grandes redes locales y asignado manualmente por un responsable informático) o dinámica (**Dynamic**, típico de las redes locales pequeñas y/o medianas y asignado automáticamente por un enrutador)

envía (**Yes**) o no envía (**No**) los datos del controlador al servidor de la nube

reservado (no modificar)

reservado

12. Seleccionar la pestaña **Time** del panel de control del módulo EVlinking Wi-Fi.

894 seconds to run mode

Save and Quit Discard and Quit

Home Plant WLAN **Time** Modbus Firmware

Read clock lee la hora del reloj del módulo EVlinking Wi-Fi

Write clock actualiza la hora del reloj del módulo EVlinking Wi-Fi a la del dispositivo multimedia en uso

Time zone : [hh:mm] establece una zona horaria con respecto a la hora UTC

Synchronize clock with cloud actualiza la hora del reloj del módulo EVlinking Wi-Fi a UTC

Clear historical records borra los datos adquiridos por el módulo EVlinking Wi-Fi

Daylight saving time

Adjust automatically establece el área geográfica de pertenencia (European Union, North America o Pacific) y actualiza o no automáticamente (Disabled) la hora del reloj del módulo EVlinking Wi-Fi en la transición de horario de verano a invierno (y viceversa)

13. Seleccionar la pestaña **Modbus** del panel de control del módulo EVlinking Wi-Fi.

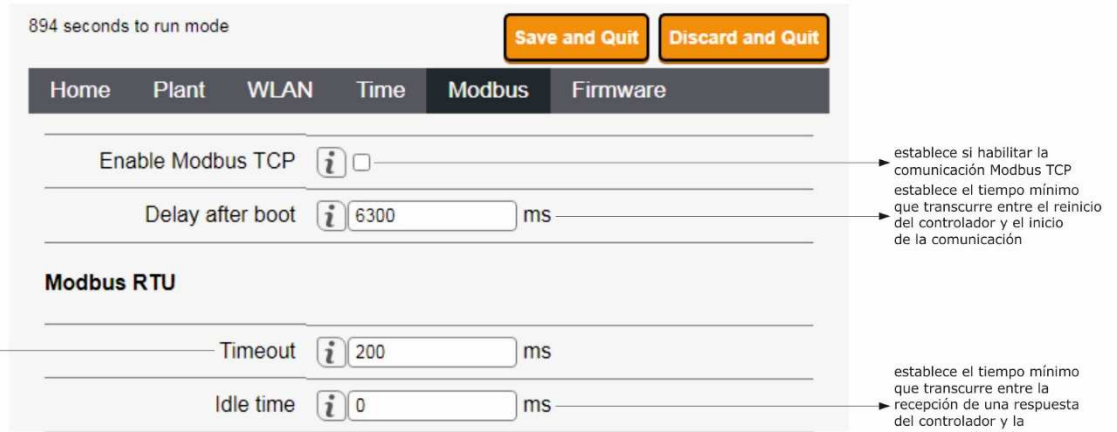

Si la comunicación Modbus TCP no está habilitada, el dispositivo solo funcionará con controladores EPoCA compatibles.
Si desea habilitar la comunicación Modbus TCP, seleccionar la casilla de verificación **Enable Modbus TCP**.

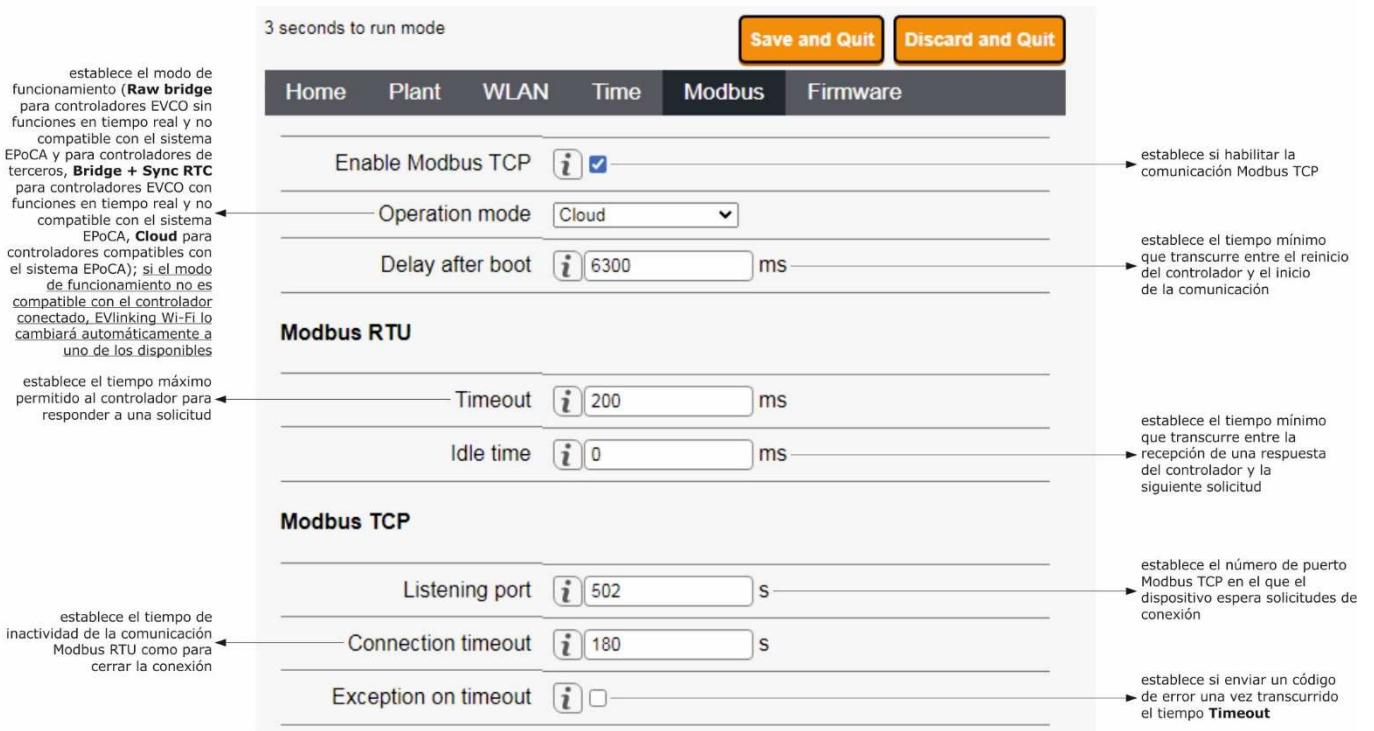

14. Seleccionar la pestaña **Firmware** del panel de control del módulo EVlinking Wi-Fi.

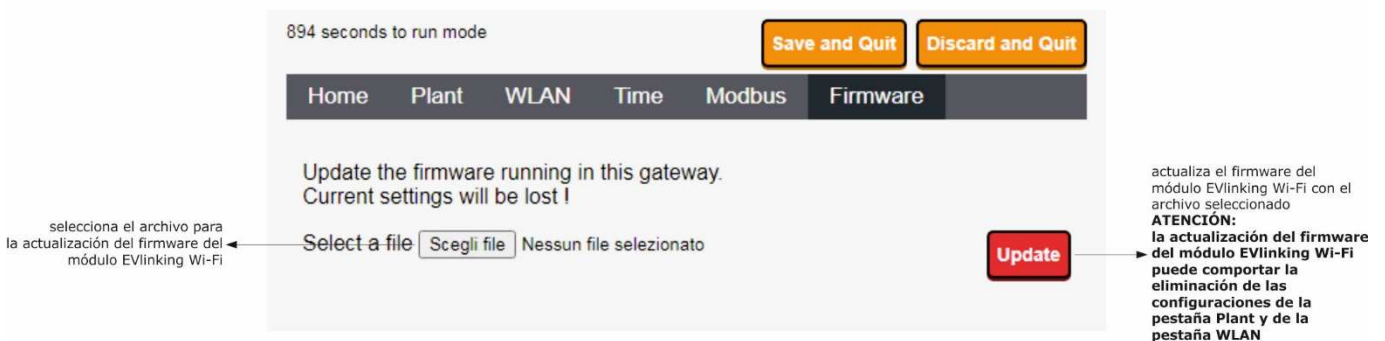

15. Sacar la alimentación del controlador y desconectar la eventual alimentación autónoma del módulo EVlinking Wi-Fi de la fuente de alimentación.

16. Dar alimentación al controlador.

17. Conectar la eventual alimentación autónoma del módulo EVlinking Wi-Fi a la fuente de alimentación.

5.2 Significado de los LEDs del módulo EVlinking Wi-Fi

| LED | ENCENDIDO | APAGADO | PARPADEO LENTO | PARPADEO RÁPIDO |
|--------------------------------------|--|--------------------------|----------------------------------|---|
| rojo (estado comunicación MODBUS) | - | ninguna actividad MODBUS | actividad MODBUS | - |
| verde (estado comunicación wifi) | conexión activa con la red wifi y con el servidor de la nube | | ninguna conexión con la red wifi | conexión a la red wifi, ninguna conexión al servidor de la nube |

5.3 Primer acceso al servidor de la nube

1. Poner en marcha el navegador web del dispositivo multimedia y abrir la página web **epoca.cloud**. Se visualizará la ventana **Login**.

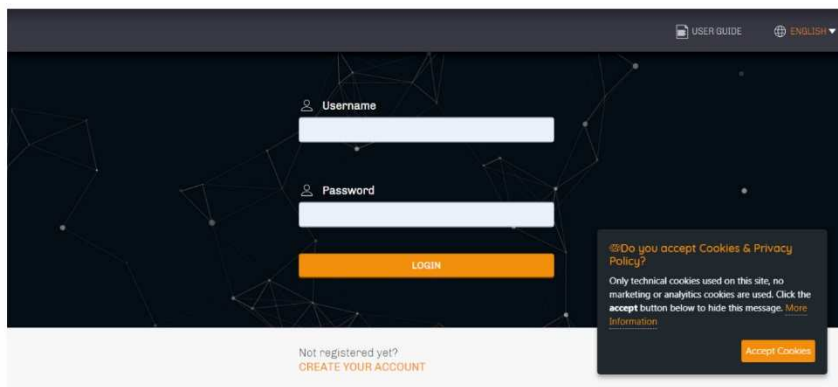

2. Seleccionar **CREATE NEW ACCOUNT**. Se visualizará la ventana **Nueva cuenta**.

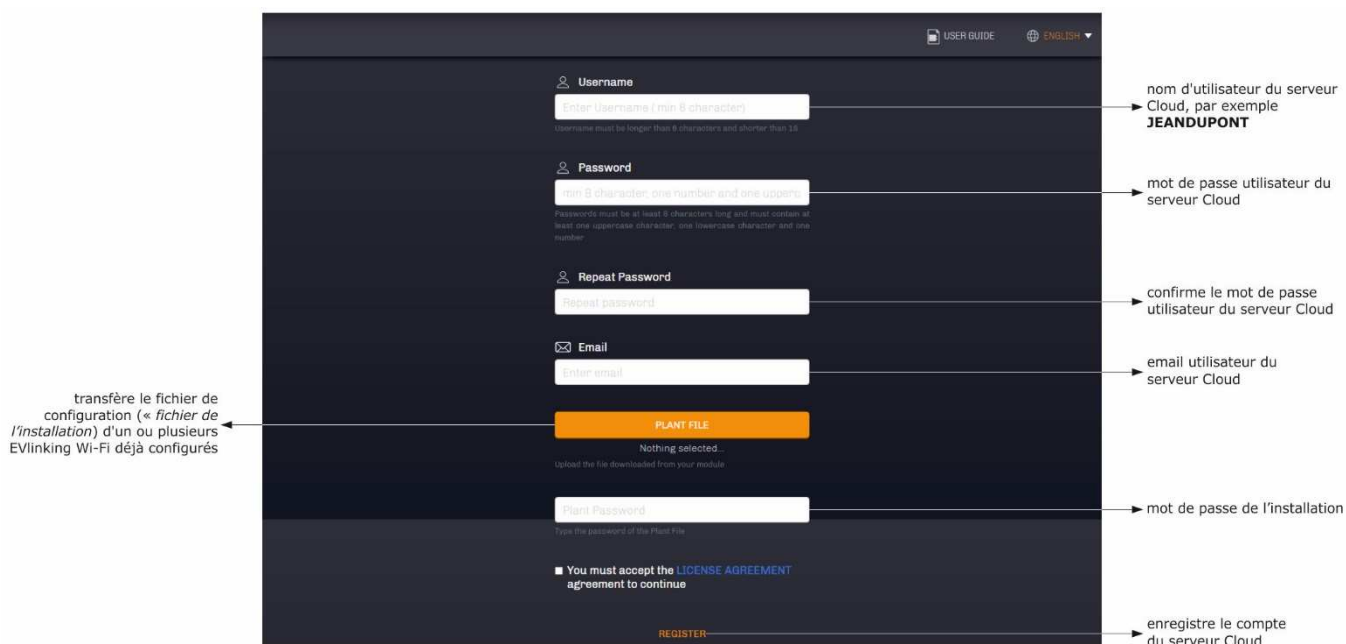

3. Seleccionar **REGISTER**. Se visualizará la ventana **Creación cuenta OK**.

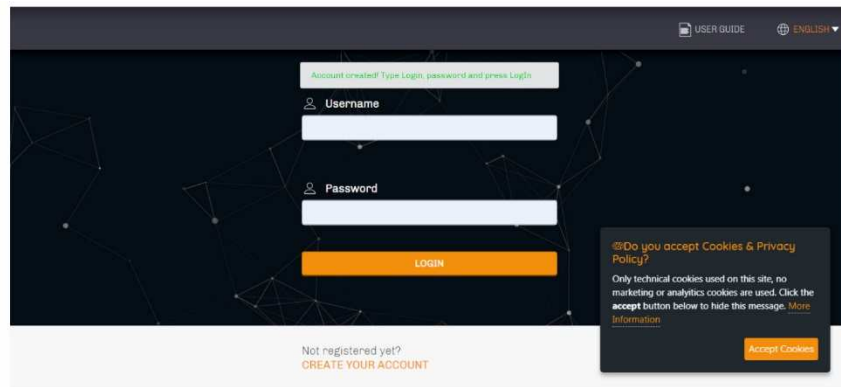

The screenshot displays a dark-themed login interface. At the top right, there are links for 'USER GUIDE' and 'ENGLISH'. A green message box at the top center reads: 'Account created! Type Login, password and press Login'. Below this are two input fields: 'Username' and 'Password', each with a user icon on the left. An orange 'LOGIN' button is positioned below the password field. At the bottom center, there is a link: 'Not registered yet? CREATE YOUR ACCOUNT'. On the right side, a dark grey dialog box asks: 'Do you accept Cookies & Privacy Policy?'. It includes a note: 'Only technical cookies used on this site, no marketing or analytics cookies are used. Click the accept button below to hide this message. [More information](#)'. An orange 'Accept Cookies' button is at the bottom right of the dialog.

6 USOS SUCESIVOS



ATENCIÓN

La modificación de la configuración del módulo EVlinking Wi-Fi tiene que replicarse en el sitio en todos los módulos EVlinking Wi-Fi del mismo equipo.

6.1 Usos sucesivos del módulo EVlinking Wi-Fi

1. Efectuar un escaneo de las redes wifi con el dispositivo multimedia e identificar una red llamada **Epoca** seguida de seis caracteres alfanuméricos y el nombre del dispositivo, por ejemplo, **Epoca279A8E Cámara frigorífica**.



2. Conectarse a la red **Epoca**.
En el campo **Llave de seguridad** introducir la contraseña que aparece en la etiqueta del módulo EVlinking Wi-Fi (normalmente **epocawifi**).
3. Poner en marcha el navegador web del dispositivo multimedia.
En la barra de direcciones introducir la dirección que aparece en la etiqueta del módulo EVlinking Wi-Fi (normalmente **192.168.4.1**).



4. Se visualizará la ventana **Login**.

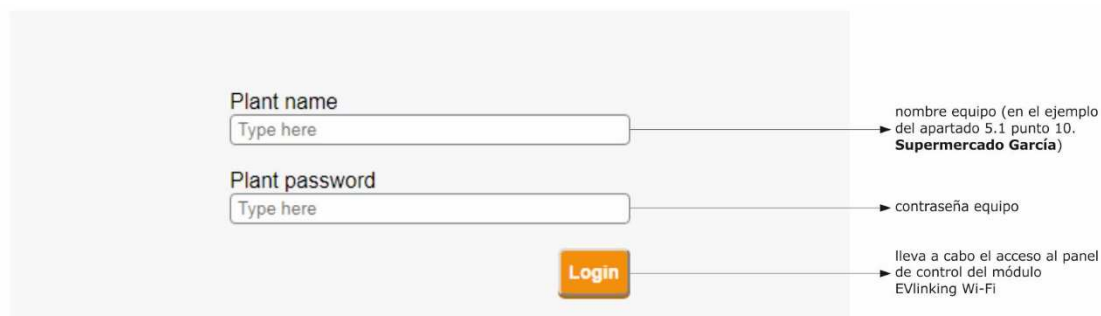

6.2 Accesos sucesivos al servidor de la nube

1. Poner en marcha el navegador web del dispositivo multimedia y abrir la página web **epoca.cloud**. Se visualizará la ventana **Login**.

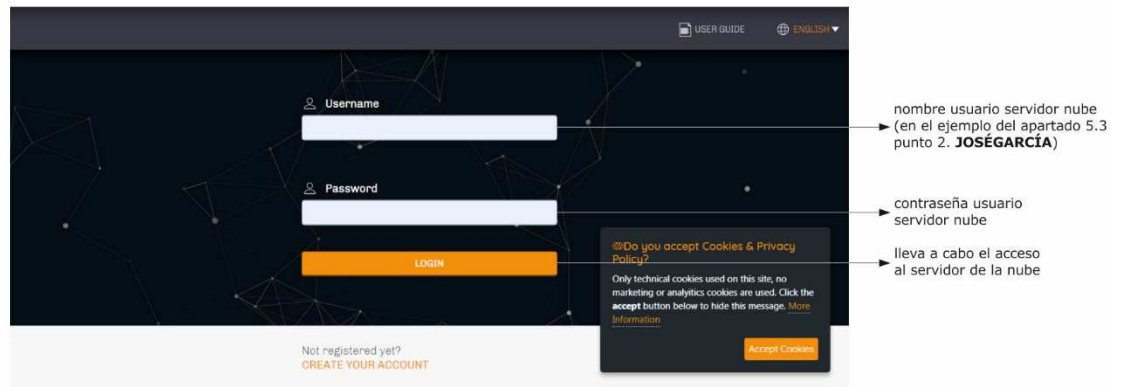

7 RESTABLECIMIENTO DE LA CONFIGURACIÓN DE FÁBRICA

ATENCIÓN
 El restablecimiento de la configuración de fábrica provoca la eliminación de las configuraciones de la pestaña **Plant** y de la pestaña **WLAN**, pero no la eliminación de los datos registrados por el registrador de datos del módulo EVlinking Wi-Fi.

1. Sacar la alimentación al controlador y desconectar la eventual alimentación autónoma del módulo EVlinking Wi-Fi de la fuente de alimentación.
2. Separar la cubierta superior del módulo EVlinking Wi-Fi efectuando una ligera presión con un destornillador en la sede correspondiente.

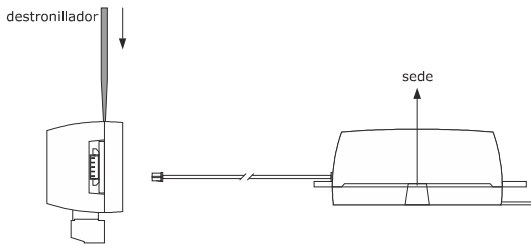

3. Tomar nota de la contraseña que aparece en la etiqueta situada dentro de la cubierta superior del módulo EVlinking Wi-Fi.

1234567890ABCDEF

4. Colocar de nuevo la cubierta superior del módulo EVlinking Wi-Fi.
5. Dar alimentación al controlador y conectar la eventual alimentación autónoma del módulo EVlinking Wi-Fi a la fuente de alimentación.

6. Efectuar un escaneo de las redes wifi con el dispositivo multimedia e identificar una red llamada **Epoca** seguida de seis caracteres alfanuméricos y el nombre del dispositivo, por ejemplo, **Epoca279A8E Cámara frigorífica**.



7. Conectarse a la red **Epoca**. En el campo **Llave de seguridad** introducir la contraseña que aparece en la etiqueta del módulo EVlinking Wi-Fi (normalmente **epocawifi**).
8. Poner en marcha el navegador web del dispositivo multimedia. En la barra de direcciones introducir la dirección que aparece en la etiqueta del módulo EVlinking Wi-Fi (normalmente **192.168.4.1**).



9. Se visualizará la ventana **Login**. En el campo **Plant name** escribir **resetPlant**. En el campo **Plant password** escribir la contraseña que aparece en la etiqueta situada en el interior de la cubierta superior del módulo EVlinking Wi-Fi.

8 DATOS TÉCNICOS

| | |
|--|--|
| Contenedor | autoextinguible negro |
| Categoría de resistencia al calor y al fuego | D |
| Tamaño | |
| para EVIF25TWX | 176,0 x 30,0 x 25,0 mm (6 15/16 x 1 3/16 x 1 in) |
| para EVIF25SWX | 56,0 x 30,0 x 25,0 mm (2 3/16 x 1 3/16 x 1 in) |
| Método de montaje del dispositivo | sobre soporte rígido, con abrazadera sujetacable (se entrega de serie) |
| Grado de protección facilitado por la cubierta | IP00 |
| Método de conexión | |
| para EVIF25TWX | terminal de conexiones extraíble de tornillo para conductores hasta 1,5 mm ² , conector Pico-Blade |
| para EVIF25SWX | terminal de conexiones extraíble de tornillo para conductores hasta 1,5 mm ² |
| Longitudes máximas permitidas para los cables de conexión | |
| alimentación: 10 m (32.8 ft) | puerto RS-485 MODBUS: 1.000 m (3.280 ft) |
| Temperatura de empleo | de 0 a 55 °C (de 32 a 131 °F) |
| Temperatura de almacenamiento | de -25 a 70 °C (de -13 a 158 °F) |
| Humedad de empleo | del 10 al 90 % de humedad relativa sin condensación |
| Conformidad | |
| RoHS 2011/65/CE | WEEE 2012/19/EU |
| reglamento REACH (CE) n.º 1907/2006 | RED 2014/53/UE |
| Alimentación | alimentado por el controlador (subordinado al tipo de controlador) o con alimentación autónoma 12 VAC ±15% o 15 VDC ±15%, 50/60 Hz (±3 Hz), máx. 3,2 VA/2W |
| Clase y estructura del software | A |
| Reloj | batería secundaria al litio |
| Deriva del reloj | ≤ 60 s/mes a 25 °C (77 °F) |
| Autonomía de la batería del reloj en ausencia de la alimentación | > 6 meses a 25 °C (77 °F) |
| Tiempo de carga de la batería del reloj | 24 h (la batería se carga mediante la alimentación del dispositivo o mediante la alimentación autónoma) <u>para su correcto funcionamiento, la batería tiene que cargarse completamente por lo menos una vez al año</u> |
| Visualizaciones | |
| LED estado comunicación MODBUS | LED estado comunicación wifi |
| Puertos de comunicación | |
| para EVIF25TWX | TTL MODBUS |
| para EVIF25SWX | RS-485 MODBUS |
| Conectividad | Wifi |
| Potencia en salida wifi (EIRP) | 11b: 67,5 mW y 11g: 71,1 mW, 11n (HT20) 56,5 mW |
| Campo de frecuencias wifi | 2.412... 2.472 GHz |
| Protocolos de seguridad | abierto, WEP, WPA/WPA2 Personal o PSK |
| Métodos de encriptación | TKIP, CCMP |
| Modos no compatibles | mixto WPA/WPA2 PSK benutze TKIP + CCMP WPA/WPA2 Enterprise o EAP |

9 DECLARACIÓN DE CONFORMIDAD UE SIMPLIFICADA

EVCO S.p.A. declara que el tipo de equipo de radio:

-EVIF25TWX

-EVIF25SWX

cumple con la directiva 2014/53/UE y la directiva 2011/65/UE.

El texto completo de la declaración UE de conformidad está disponible en la siguiente dirección de Internet: <https://www.evco.it/en/16434-evlinking-wi-fi>

EVlinking Wi-Fi
Manual del instalador ver. 4.1 rev. B
PT - 35/22
Código 144IF25TWXS414

| | |
|---|--|
|  | <p>ATENCIÓN El dispositivo se tiene que eliminar según las normativas locales acerca de la recogida de equipos eléctricos y electrónicos.</p> |
|---|--|

Este documento y las soluciones que contiene son propiedad intelectual de EVCO y están protegidas por el Código de los derechos de Propiedad Industrial (CPI). EVCO prohíbe terminantemente la reproducción y divulgación, incluso parcial, de los contenidos si no se dispone de una autorización explícita de EVCO. El cliente (fabricante, instalador o usuario final) se asume todas las responsabilidades por lo que se refiere a la configuración del dispositivo. EVCO no se asume ninguna responsabilidad por lo que se refiere a los posibles errores que presente y se reserva el derecho de efectuar cualquier modificación en cualquier momento sin perjudicar las características esenciales de funcionalidad y seguridad.



EVCO S.p.A.

Via Feltre 81, 32036 Sedico (BL) ITALY

teléfono +39 0437 8422 **fax** +39 0437 83648

email info@evco.it **web** www.evco.it