

EC 8-340

Controllore digitale ON-OFF per forni elettrici per pizza

Versione 1.00 del 9 Luglio 2002

File ec8340i_v1.00.pdf

PT

EVERY CONTROL S.r.l.

Società del gruppo **EVCO group**

Via Mezzaterra 6, 32036 Sedico Belluno ITALIA

Tel. 0437-852468 • Fax 0437-83648

info@everycontrol.it • www.everycontrol.it

ITALIANO

1 PREPARATIVI

1.1 Installazione

A pannello, su foro di dimensioni 67 x 138 mm, con le staffe a vite in dotazione.

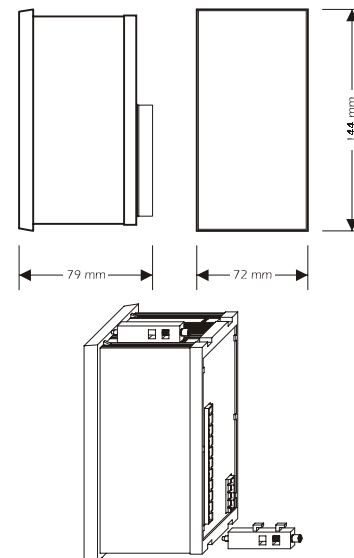

installazione con staffe a vite; per evitare di danneggiare il contenitore e le staffe a vite, modellare la coppia di serraggio.

2 USO

2.1 Accensione/spengimento dello strumento

Per accendere/spengere lo strumento:

- premere  per 2 s 

Nel corso del normale funzionamento lo strumento visualizza la temperatura rilevata dalla sonda camera (nel display più in alto), la percentuale di potenza erogata al gruppo riscaldante cielo (nella barra LED più in alto) e la percentuale di potenza erogata al gruppo riscaldante platea (nella barra LED più in basso).

2.2 Tacitazione allarmi

Per tacitare il buzzer:

- premere 



2.3 Attivazione/disattivazione della funzione Riscaldamento rapido

Per attivare/disattivare la funzione Riscaldamento rapido:

- premere  per 2 s  ⁽¹⁾

Durante la funzione Riscaldamento rapido viene erogata la massima potenza sia al gruppo riscaldante cielo che al gruppo riscaldante platea.

La temperatura alla quale la funzione Riscaldamento rapido viene automaticamente disattivata viene stabilita da "[setpoint di lavoro - (temperatura stabilita con il parametro c3)]".

(1) se il parametro c2 è impostato a 0, la funzione non è abilitata; se il parametro c2 è impostato a 2, la funzione viene automaticamente attivata all'accensione dello strumento; se il parametro c2 è impostato a 3, la funzione viene automaticamente attivata all'accensione dello strumento o premendo  per 2 s 

2.4 Accensione/spengimento della luce della camera

Per accendere/spengere la luce della camera:

- premere 

3 SETPOINT DI LAVORO

3.1 Impostazione del setpoint di lavoro

Per modificare il valore del setpoint di lavoro:

- premere 
- premere  o  entro 4 s  ⁽²⁾
- premere 

(2) il setpoint di lavoro è impostabile nei limiti stabiliti con i parametri rA1 ed rA2.

4 PERCENTUALE DI POTENZA EROGATA AI GRUPPI RISCALDANTI





4.1 Impostazione della percentuale di potenza erogata ai gruppi riscaldanti

Per modificare il valore della percentuale di potenza erogata al gruppo riscaldante cielo:

- premere 
- premere  o  entro 4 s ⁽³⁾
- premere 

La durata dell'accensione dell'uscita cielo viene stabilita da " [(tempo stabilito con il parametro c1) / 10] x (numero di barre accese nella barra LED più in alto) " ⁽⁴⁾.

Per modificare il valore della percentuale di potenza erogata al gruppo riscaldante platea:

- premere  durante la modifica della percentuale di potenza erogata al gruppo riscaldante cielo
- premere  o  entro 4 s ⁽³⁾
- premere 

La durata dell'accensione dell'uscita platea viene stabilita da " [(tempo stabilito con il parametro c1) / 10] x (numero di barre accese nella barra LED più in basso) " ⁽⁴⁾.

⁽³⁾ se il parametro c0 è impostato a 1, la modifica della percentuale di potenza erogata ad un gruppo riscaldante provoca automaticamente l'erogazione della massima potenza all'altro e viceversa; se il parametro c0 è impostato a 2, la modifica della percentuale di potenza erogata ad un gruppo riscaldante provoca automaticamente un adattamento della percentuale di potenza fornita all'altro tale da garantire che la somma del numero di barre accese nelle due barre LED sia sempre uguale a 10

⁽⁴⁾ l'uscita cielo e l'uscita platea vengono accese il più possibile alternativamente.

5 PARAMETRI DI CONFIGURAZIONE

5.1 Impostazione dei parametri di configurazione

I parametri di configurazione sono ordinati su due livelli.

Per accedere al primo livello:

- premere  e  per 4 s : lo strumento visualizza *PR*

Per selezionare un parametro:

- premere  o 

Per modificare il valore di un parametro:

- premere  e  o 

Per accedere al secondo livello:





- accedere al primo livello
- premere  o  per selezionare *PR*
- premere  e  o  per impostare " -19 "
- premere  e  per 4 s : lo strumento visualizza *PR*

Per uscire dalla procedura:

- premere  e  per 4 s  o non operare per 60 s.

6 SEGNALAZIONI

6.1 Segnalazioni

LED	SIGNIFICATO
	LED regolatore se è acceso, la temperatura rilevata dalla sonda camera è al di sotto del setpoint di lavoro
	LED cielo e platea se sono accesi, l'uscita cielo e l'uscita platea sono accese
	LED riscaldamento rapido se è acceso, la funzione Riscaldamento rapido è attiva
	LED luce camera se è acceso, la luce della camera è accesa
°C	LED grado Celsius se è acceso, l'unità di misura della temperatura visualizzata è il grado Celsius
°F	LED grado Fahrenheit se è acceso, l'unità di misura della temperatura visualizzata è il grado Fahrenheit
	LED ON STAND-BY se è acceso, lo strumento è nello stato STAND-BY (spento)

10 COLLEGAMENTO ELETTRICO

10.1 Collegamento elettrico

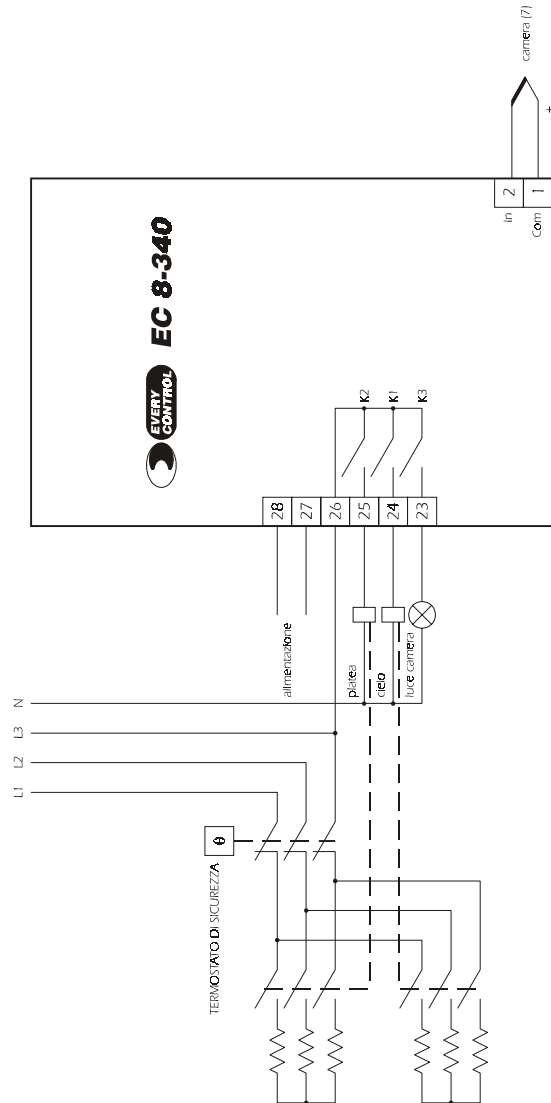

(7) dotare la sonda di una protezione in grado di isolarla contro eventuali contatti con le parti metalliche o utilizzare una sonda isolata.

7 ALLARMI

7.1 Allarmi

CODICE	CAUSE	RIMEDI	CONSEGUENZE
EE	corruzione dei dati di errore memoria dati	interrompere l'alimentazione dello strumento: se l'allarme non scompare, sostituire lo strumento	<ul style="list-style-type: none"> accesso alle procedure di impostazione negato tutte le uscite forzate spente
EO	<ul style="list-style-type: none"> tipo di sonda camera collegata non corretto sonda camera difettosa inesattezza collegamento strumento-sonda camera temperatura rilevata dalla sonda camera al di fuori dei limiti consentiti dal campo di misura 	<ul style="list-style-type: none"> verificare parametro /0 verificare integrità sonda verificare esattezza collegamento strumento-sonda verificare che la temperatura in prossimità della sonda sia nei limiti consentiti dal campo di misura 	<ul style="list-style-type: none"> uscita cielo forzata spenta uscita platea forzata spenta
EOC	c'è un difetto nel circuito di compensazione del giunto freddo	interrompere l'alimentazione dello strumento: se l'allarme non scompare, sostituire lo strumento	<ul style="list-style-type: none"> uscita cielo forzata spenta uscita platea forzata spenta
AL1	temperatura rilevata dalla sonda camera al di fuori della soglia stabilita con il parametro AA1	verificare temperatura in prossimità della sonda (verificare parametri AA0, AA1 ed AA4)	lo strumento continua a funzionare regolarmente
AL2	temperatura rilevata dalla sonda camera al di fuori della soglia stabilita con il parametro Ab1	verificare temperatura in prossimità della sonda (verificare parametri Ab0, Ab1 ed Ab4)	lo strumento continua a funzionare regolarmente

Lo strumento visualizza le indicazioni lampeggianti, salvo per le indicazioni "AL1" e "AL2" (in alternanza alla temperatura rilevata dalla sonda camera) ed il buzzer emette un suono intermittente.

8 DATI TECNICI

8.1 Dati tecnici

Contenitore: autoestinguente grigio.

Dimensioni: 72 x 144 x 79 mm.

Installazione: a pannello, su foro di dimensioni 67 x 138 mm, con le staffe a vite in dotazione.

Grado di protezione del frontale: IP 54.

Connessioni: morsettiere estraibili passo 7,5 mm per conduttori fino a 2,5 mm² (alimentazione ed uscite) e passo 5 mm per conduttori fino a 2,5 mm² (ingresso).

Temperatura ambiente: da 0 a 55 °C (10 ... 90% di umidità relativa senza condensa).

Alimentazione: 230 Vca, 50/60 Hz, 4 VA (standard) o 115 Vca, 50/60 Hz, 4 VA (su richiesta).

Buzzer di allarme: incorporato.

Ingressi di misura: 1 (sonda camera) configurabile per termocoppie di tipo "J" o "K".

Campo di misura: da 0 a 700 °C per termocoppia di tipo "J", da 0 a 999 °C per termocoppia di tipo "K".

Campo di impostazione del setpoint di lavoro: da 0 a 999 °C.

Risoluzione: 1 °F con unità di misura in Fahrenheit, 1 °C con unità di misura in Celsius.

Visualizzazioni: 1 visualizzatore a 3 display LED rosso di altezza 13,2 mm, 2 barre a 10 LED rossi, indicatori dello stato delle uscite, indicatori dell'unità di misura della temperatura.

Uscite: 3 relè di cui uno da 5 A @ 250 Vca per la gestione del gruppo riscaldante cielo (NA), uno da 5 A @ 250 Vca per la gestione del gruppo riscaldante platea (NA) e uno da 5 A @ 250 Vca per il comando della luce della camera (NA).

9 SETPOINT DI LAVORO E PARAMETRI DI CONFIGURAZIONE

9.1 Setpoint di lavoro

LABEL	MIN.	MAS.	U.M.	DEF.	SETPOINT DI LAVORO
rA1	rA2	°C/°F ⁽⁵⁾	0	setpoint di lavoro	

9.2 Parametri del primo livello

LABEL	MIN.	MAS.	U.M.	DEF.	PASSWORD
PA	-99	100	—	0	password

LABEL	MIN.	MAS.	U.M.	DEF.	INGRESSI DI MISURA
/1	-10	10	°C/°F ⁽⁵⁾	0	calibrazione sonda camera

LABEL	MIN.	MAS.	U.M.	DEF.	REGOLATORE
rA0	-15	-1	°C/°F ⁽⁵⁾	-2	isteresi (differenziale, relativo al setpoint di lavoro)

9.3 Parametri del secondo livello

LABEL	MIN.	MAS.	U.M.	DEF.	INGRESSI DI MISURA
/0	10	11	—	10	tipo di sonda (10 = Tc "J", 11 = Tc "K")
/1	-10	10	°C/°F ⁽⁵⁾	0	calibrazione sonda camera
/2	0	6	—	3	velocità di lettura sonda (0 = veloce, ..., 6 = lenta)
/4	0	1	—	0	visualizzazione degli zeri non significativi (1 = SI)
/8	0	1	—	1	unità di misura temperatura (0 = grado Fahrenheit, 1 = grado Celsius)

LABEL	MIN.	MAS.	U.M.	DEF.	REGOLATORE
rA0	-15	-1	°C/°F ⁽⁵⁾	-2	isteresi (differenziale, relativo al setpoint di lavoro)
rA1	0	rA2	°C/°F ⁽⁵⁾	0	minimo setpoint di lavoro impostabile
rA2	rA1	999	°C/°F ⁽⁵⁾	300	massimo setpoint di lavoro impostabile

LABEL	MIN.	MAS.	U.M.	DEF.	PRIMO ALLARME
AA0	1	99	°C/°F ⁽⁵⁾	2	isteresi (differenziale, relativo ad AA1, solo se AA4 ≠ 1)
AA1	-99	999	°C/°F ⁽⁵⁾	0	temperatura alla quale viene attivato il primo allarme di temperatura (solo se AA4 ≠ 1); vedi anche AA4
AA3	0	999	min	0	tempo di esclusione del primo allarme di temperatura dall'accensione dello strumento (solo se AA4 ≠ 1)
AA4	1	7	—	1	tipo di allarme di temperatura (1 = non viene mai attivato, 2 = di minima assoluto, 3 = di massima assoluto, 4 = di minima relativo al setpoint di lavoro, 5 = di massima relativo al setpoint di lavoro, 6 = di minima relativo al setpoint di lavoro con ricalcolo e riabilitazione automatici, 7 = di massima relativo al setpoint di lavoro con ricalcolo e riabilitazione automatici)

LABEL	MIN.	MAS.	U.M.	DEF.	SECONDO ALLARME
Ab0	1	99	°C/°F ⁽⁵⁾	2	isteresi (differenziale, relativo ad Ab1, solo se Ab4 ≠ 1)
Ab1	-99	999	°C/°F ⁽⁵⁾	0	temperatura alla quale viene attivato il secondo allarme di temperatura (solo se Ab4 ≠ 1); vedi anche Ab4
Ab3	0	999	min	0	tempo di esclusione del secondo allarme di temperatura dall'accensione dello strumento (solo se Ab4 ≠ 1)
Ab4	1	7	—	1	tipo di allarme di temperatura (1 = non viene mai attivato, 2 = di minima assoluto, 3 = di massima assoluto, 4 = di minima relativo al setpoint di lavoro, 5 = di massima relativo al setpoint di lavoro, 6 = di minima relativo al setpoint di lavoro con ricalcolo e riabilitazione automatici, 7 = di massima relativo al setpoint di lavoro con ricalcolo e riabilitazione automatici)

LABEL	MIN.	MAS.	U.M.	DEF.	POTENZA
c0	0	2	—	0	tipo di vincolo tra le percentuali di potenza erogate al gruppo riscaldante cielo e al gruppo riscaldante platea (0 = nessun vincolo, 1 = la modifica della percentuale di potenza erogata ad un gruppo riscaldante provoca automaticamente l'erogazione della massima potenza all'altro e viceversa, 2 = la modifica della percentuale di potenza erogata ad un gruppo riscaldante provoca automaticamente un adattamento della percentuale di potenza fornita all'altro tale da garantire che la somma del numero di barre accese nelle due barre LED sia sempre uguale a 10)
c1	1	999	s	80	tempo di ciclo per l'accensione dell'uscita cielo e dell'uscita platea durante il normale funzionamento
c2	0	3	—	1	evento che provoca l'attivazione della funzione Riscaldamento rapido (0 = nessun evento, 1 = pressione del tasto riscaldamento rapido per 2 s, 2 = accensione dello strumento, 3 = accensione dello strumento o pressione del tasto riscaldamento rapido per 2 s)
c3	-99	0	°C/°F ⁽⁵⁾	-10	temperatura al di sopra della quale la funzione Riscaldamento rapido viene automaticamente disattivata (relativa al setpoint di lavoro) ⁽⁶⁾

LABEL	MIN.	MAS.	U.M.	DEF.	RISERVATO
L1	—	—	—	—	riservato
L2	—	—	—	—	riservato
L3	—	—	—	—	riservato
L4	—	—	—	—	riservato

(5) l'unità di misura dipende dal parametro /8

(6) la temperatura alla quale la funzione viene automaticamente disattivata viene stabilita da " setpoint di lavoro - c3 ".